

Mar
2020



ตรา
เพชร

บอร์ดและไม้สังเคราะห์

DIAMOND BOARD & ARTIFICIAL WOOD

นวัตกรรมทดแทนไม้
ที่ไม่แปรเปลี่ยนไปตามกาลเวลา

ไม้ชิงชาย **Eave**
ไม้ขอบ **Ceiling Border**
ไม้ระแนง **Lath**
ไม้ฝา **Siding**
ไม้ฝาบังใบ **Lab Siding**
ไม้พื้น **Floor Plank**
ไม้บัว **Mould**

ไม้ตกแต่งบันได **Stair Plank**
ไม้รั้ว **Fence**
ไม้เอกประสงค์ **Multi Purposed**
ไม้ตกแต่ง **Decorative Plank**
บอร์ด **Diamond Board**
ฝ้าเพดาน **Ceiling Board**

บริษัท ผลิตภัณฑ์ตราเพชร จำกัด (มหาชน)

Diamond Building Products Public Company Limited

408/163-165 อาคารสำนักงานพหลโยธินเพลส ชั้น 40

ถ.พหลโยธิน แขวงสามเสนใน เขตพญาไท กรุงเทพฯ 10400

โทร. 02 619 0742-4 โทรสาร 02 619 0488

☎ 02 619 2333 🌐 www.dbp.co.th 📱 [DIAMONDBrandOfficial](https://www.facebook.com/DIAMONDBrandOfficial)



Video สาธิตการติดตั้ง

ไม้เชิงชาย ตราเพชร ใช้สำหรับปิดโครงสร้างหลังคาบ้าน ด้วยดีไซน์ที่ช่วยเพิ่มมิติให้หลังคาบ้าน ให้ดูเรียบร้อยสวยงาม และล่าสุดกับ **ไม้เชิงชาย พลัส** ดีไซน์ใหม่ที่ลงตัวในชั้นเดียวพร้อมตอบโจทย์การตกแต่งทุกแบบบ้านอย่างลงตัว

คุณสมบัติพิเศษ

- ด้วยเทคโนโลยีการผลิต **"Autoclave"** ที่ทันสมัย ทำให้ไม้เชิงชาย ตราเพชร เป็นสินค้าที่มีคุณภาพสูงและเป็นมิตรกับสิ่งแวดล้อม
- ปราศจากการกินของปลวก และมอด
- ทนน้ำ และความชื้นได้ดี จึงง่ายต่อการดูแลรักษา
- ทนทานทุกสภาวะอากาศ และถ่ายเทความร้อนได้ดี
- ติดตั้งง่าย สะดวก รวดเร็ว

ไม้เชิงชาย สีธรรมชาติ



สีธรรมชาติ

ไม้เชิงชาย สีรองพื้น



สีรองพื้นเหลืองออร์คิด

สีรองพื้นน้ำตาลสักทอง

ไม้เชิงชาย สีสำเร็จ

MADE TO ORDER



สีแดงทับทิม

สีสักเศรษฐี

สีน้ำตาลประดู่

สีน้ำตาลเบอร์รี่

ไม้เชิงชาย พลัส



สีธรรมชาติ

หมายเหตุ : สิ่งรูปภาพสินค้าอาจแตกต่างจากสิ่งของสินค้าจริงเล็กน้อยเนื่องจากเทคนิคการพิมพ์



ไม้ทำลายธรรมชาติ เป็นมิตรกับสิ่งแวดล้อม



ปลอดภัยจาก มอดปลวก



แกร่ง ทน ทุสภาวะอากาศ



ไม่ลามไฟ



ติดตั้งง่าย



ใช้เลื่อยตัดได้



ประหยัดเวลา



ปลอดภัย 100%

ข้อมูลสินค้าและข้อแนะนำในการติดตั้ง

Product Details and Installation Tips

สินค้า	ขนาด (ซม.) กว้าง x ยาว x หนา	น้ำหนัก (กก.)	จำนวนการใช้งาน	จำนวนชั้น / พาแลน
ไม้เชิงชาย	15 x 300 x 1.6	10.5	0.33 แผ่น / ม.	200
	15 x 400 x 1.6	13.7	0.25 แผ่น / ม.	152
	20 x 300 x 1.6	13.7	0.33 แผ่น / ม.	136
	20 x 400 x 1.6	18.3	0.25 แผ่น / ม.	104
ไม้เชิงชาย พลาสติก	23 x 300 x 1.8	16.8	0.33 แผ่น / ม.	88

การติดตั้งไม้เชิงชาย พลาสติก

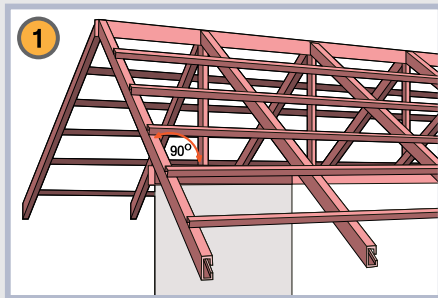

1. ตรวจสอบจันทันและแป ต้องได้ระดับ และได้ฉากกันก่อนการติดตั้งไม้เชิงชาย โดยระยะ-จันทันไม่ควรเกิน 1 เมตร

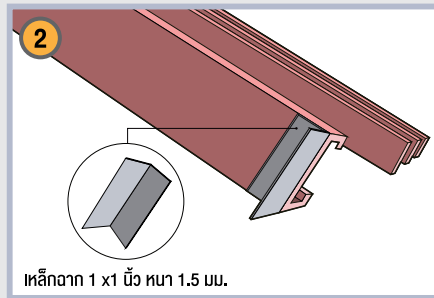

เหล็กฉาก 1 x 1 นิ้ว หนา 1.5 มม.

2. การติดตั้งเหล็กฉาก ให้ใช้เหล็กฉาก ขนาด 1 x 1 นิ้ว หนา 1.5 มม. สูงเท่ากับ ความสูงของจันทันเชื่อมติดกับปลายจันทันทุกตัว

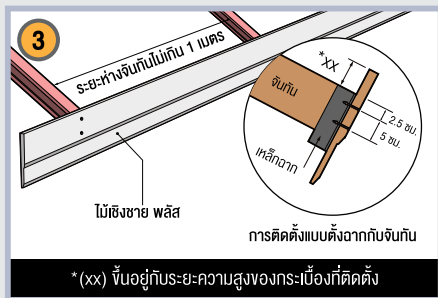

3. ติดตั้งไม้เชิงชาย พลาสติกให้เลยมองจันทันขึ้นไปตามระยะความสูงของกระเบื้องแล้วยึดด้วยสกรูปลายส่วนปีกผีเสื้อ ยาว 45 มม. โดยยังห่างจากขอบจันทันลงมา 2.5 ซม. แล้วเว้นระยะห่างสกรูตัวที่สองลงมา 5 ซม.

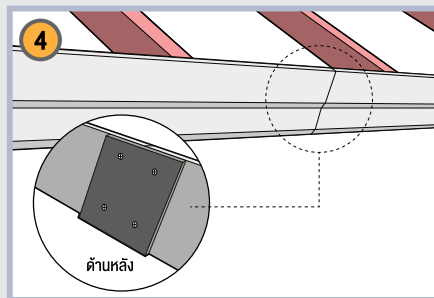

4. การต่อชน ไม้เชิงชาย พลาสติก ให้ต่อระหว่างช่วงจันทัน โดยใช้ ไม้เชิงชาย พลาสติก มาติดให้ได้ ความยาว 15 ซม. ติดประกบรอยต่อด้านหลัง ยึดด้วยสกรูปลายแหลม ยาว 1 นิ้ว จำนวน 4 ตัว

การติดตั้งไม้เชิงชาย

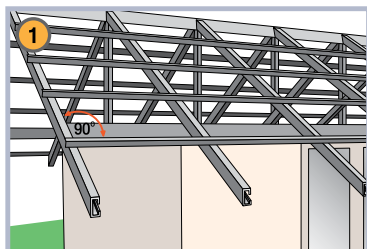

1. ตรวจสอบจันทันและแป ต้องได้ระดับ และได้ฉากกันก่อนการติดตั้งไม้เชิงชาย โดยระยะ-จันทันไม่ควรเกิน 1 เมตร

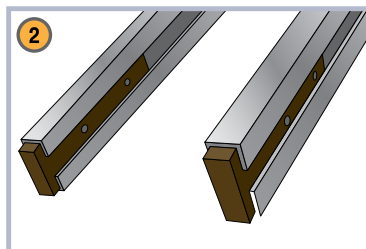

2. ติดตั้งฟุตไม้ยาว 50 ซม. ยึดเข้ากับปลายจันทันด้วยสกรูเกลียวปอสาย ขนาด 2 นิ้ว จำนวน 2 ตัว

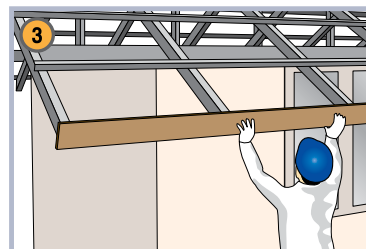

3. ติดตั้งไม้เชิงชาย ตราเพชร หน้ากว้าง 8 นิ้ว (20 ซม.) โดยให้ขอบบนไม้เชิงชาย เสมอกับขอบบนของจันทันแล้วยึดด้วยสกรู ความยาว 2 นิ้ว ทุกๆ ปลายจันทัน

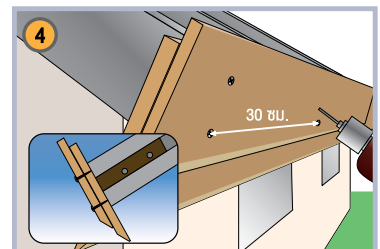

4. ติดตั้งไม้เชิงชาย ตราเพชร หน้ากว้าง 6 นิ้ว (15 ซม.) ติดกับบนไม้เชิงชายหน้า 8 นิ้ว ยึดด้วยสกรูปลายแหลม ยาว 1 นิ้ว จุดละ 2 ตัว ทุกๆ ระยะ 30 ซม.

หมายเหตุ :

- ห้ามใช้สีน้ำมันทาตกแต่งบนไม้สังเคราะห์ตราเพชร โดยเด็ดขาด เพราะสีจะไม่ยึดเกาะและหลุดล่อนได้ในภายหลัง
- รายละเอียดต่างๆ ที่ระบุไว้ บริษัทฯ ขอสงวนสิทธิ์ ในการเปลี่ยนแปลงโดยไม่ต้องแจ้งให้ทราบล่วงหน้า

ไม้ระแนง ตราเพชร ใช้สำหรับตกแต่งบ้าน อาทิ เพดาน รั้ว กำแพง มีทั้งดีไซน์ลบบนและขอบตรง ที่มาพร้อมกับ 2 ผิวสัมผัส คือ ผิวเรียบ และผิวลายไม้ ให้สามารถใช้ได้กับแบบบ้านทุกสไตล์ให้โดดเด่นสวยงามยิ่งขึ้น

คุณสมบัติพิเศษ

- ด้วยเทคโนโลยีการผลิต **"Autoclave"** ที่ทันสมัย ทำให้ไม้เชิงชาย ตราเพชร เป็นสินค้าที่มีคุณภาพสูงและเป็นมิตรกับสิ่งแวดล้อม
- มีให้เลือกทั้งผิวเรียบ และลายไม้ ปราศจากการกินของปลวก และมอด
- ทนน้ำ และความชื้นได้ดี จึงง่ายต่อการดูแลรักษา
- ทนทานทุกสภาวะอากาศ และถ่ายเทความร้อนได้ดี
- ติดตั้งง่าย สะดวก รวดเร็ว ตอบสนองการใช้งานได้หลายรูปแบบ

ไม้ระแนง ขอบตรง ลายไม้ หน้า 2 นิ้ว



ไม้ระแนง ขอบตรง ลายไม้ หน้า 3 นิ้ว



ไม้ระแนง เรียบ ลบบน หน้า 3 นิ้ว

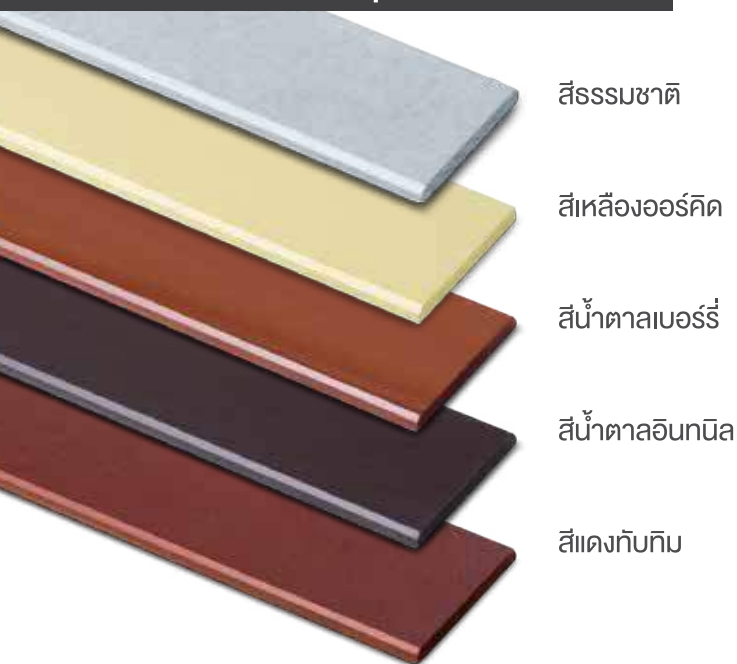

ไม้ระแนง เรียบ ลบบน หน้า 4 นิ้ว



หมายเหตุ : สีของรูปภาพสินค้าอาจแตกต่างจากสีของสินค้าจริงเล็กน้อยเนื่องจากเทคนิคการพิมพ์



ไม้ทำลายธรรมชาติ เป็นมิตรกับสิ่งแวดล้อม



ปลอดภัยจาก มอดปลวก



แกร่ง ทน ทุกสภาพอากาศ



ไม่ลามไฟ



ติดตั้งง่าย



ใช้เลื่อยตัดได้



ประหยัดเวลา



ปลอดภัย 100%

ข้อมูลสินค้าและข้อแนะนำในการติดตั้ง

Product Details and Installation Tips



สินค้า	ขนาด (ซม.) กว้าง x ยาว x หนา	น้ำหนัก (กก.)	จำนวนการใช้งาน	จำนวนชั้น / พาแลน
ไม้ระแนง ขอบตรง ลายไม้ หน้า 2 นิ้ว	5 x 300 x 0.8	1.8	6.67 แผ่น / ตร.ม.	540
ไม้ระแนง ขอบตรง ลายไม้ หน้า 3 นิ้ว	7.5 x 300 x 0.8	2.6	4.45 แผ่น / ตร.ม.	820
ไม้ระแนง เรียบ ลบมุม หน้า 3 นิ้ว	7.5 x 300 x 0.8	2.6	4.45 แผ่น / ตร.ม.	820
ไม้ระแนง เรียบ ลบมุม หน้า 4 นิ้ว	10 x 300 x 0.8	3.4	3.33 แผ่น / ตร.ม.	450
สีซ่อมแต่งไม้สังเคราะห์	-	1.0	-	-

การติดตั้งไม้ระแนง

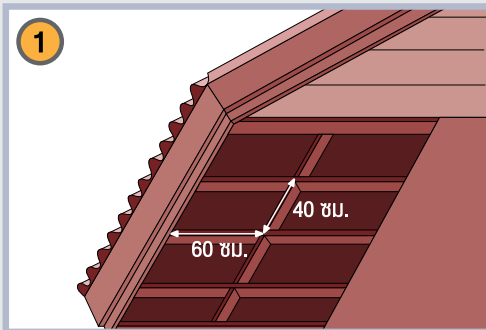

1. ติดตั้งโครงคร่าวชวยระยะห่างไม้เกิน 40 ซม. หรือโครงคร่าวแบบกระถงฟ้า ขนาด 60x40 ซม. โดยติดตั้งได้ทั้งกับโครงไม้ โครงเหล็ก และโครงชัลายน์(C-Line)

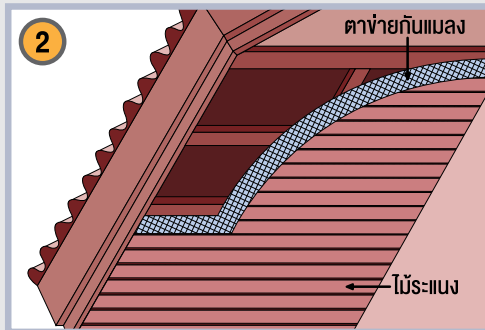

2. ติดตั้งไม้ระแนง トラเพชร กับบนตาข่ายกันแมลง ทั้งนี้สามารถติดตั้งได้ทั้งแบบตั้งฉากกับผนัง (ดังภาพ) และขนานกับผนัง

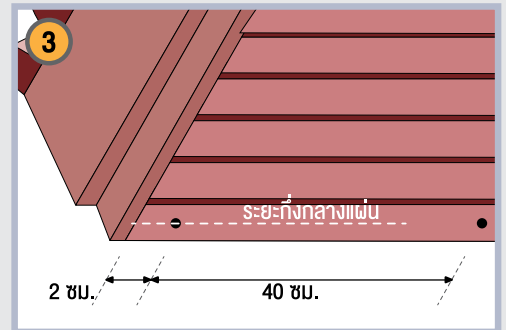

3. การยึดไม้ระแนง ให้ยิงสกรูยึดที่กึ่งกลางแผ่นโดยห่างจากปลายเข้ามา 2 ซม. และยิงยึดทุกๆ ระยะโครงคร่าว

หมายเหตุ :

- ห้ามใช้น้ำยทำความสะอาดบนไม้สังเคราะห์ตราเพชร โดยเด็ดขาด เพราะสีจะไม่ยึดเกาะและหลุดลอกได้ในภายหลัง
- รายละเอียดต่างๆ ที่ระบุไว้ บริษัทฯ ขอสงวนสิทธิ์ ในการเปลี่ยนแปลงโดยไม่ต้องแจ้งให้ทราบล่วงหน้า

ไม้ฝา ตราเพชร ใช้สำหรับตกแต่งผนังบ้านทั้งภายในและภายนอก ลายไม้สวยงามเหมือนไม้จริงที่ตีไซน์มาอย่างลงตัว
 ตอบรับทุกการตกแต่งด้วยขนาดและสีสันทที่หลากหลาย

คุณสมบัติพิเศษ

- ผ่านการวิจัย และออกแบบเป็นพิเศษ จึงได้มาซึ่งลายไม้ที่มีเม็ดเวกเช่นไม้จริง ให้ลวดลายที่ไม่ตัน และไม่สึกเกินไป
- ด้วยเทคโนโลยีการผลิต **"Autoclave"** ที่ทันสมัย ทำให้ไม้ฝาตราเพชร เป็นสินค้าคุณภาพสูง คุ้มค่าการใช้งาน
- ทนทานต่อทุกสภาวะอากาศ สามารถติดตั้งได้ทั้งภายใน และภายนอกอาคาร ด้วยคุณสมบัติที่เหนียว ไม่ยืดหดตัว และไม่บิดงอ
- สร้างงานได้หลายรูปแบบ เช่นผนังบ้าน รั้วบ้าน เป็นต้น
- กันความร้อน ไม่ลามไฟ
- ไม่ทำลายธรรมชาติ รักษาสภาพแวดล้อม
- ใช้ทำความสะอาดได้ง่าย

สีธรรมชาติ



กลุ่มสีมาตรฐาน



กลุ่มสีพิเศษ



หมายเหตุ : สีของรูปภาพสินค้าอาจแตกต่างจากสีจริงเล็กน้อยเนื่องจากเทคนิคการพิมพ์



ไม่ทำลายธรรมชาติ เป็นมิตรกับสิ่งแวดล้อม



ปลอดภัยจาก มอดปลวก



แกร่ง ทน ทุกสภาพอากาศ



ไม่ลามไฟ



ติดตั้งง่าย



ใช้เลื่อยตัดได้



ประหยัดเวลา



ปลอดภัย 100%

ข้อมูลสินค้าและข้อแนะนำในการติดตั้ง

Product Details and Installation Tips

สินค้า	ขนาด (ซม.) กว้าง x ยาว x หนา	น้ำหนัก (กก.)	จำนวนการใช้งาน	บรรจุภัณฑ์ (แผ่น / แพ็ค)	จำนวนชั้น / พาเลท
ไม้ฝา	15 x 300 x 0.8	5.30	2.70 แผ่น / ตร.ม.	5	410
	15 x 400 x 0.8	7.00	2.00 แผ่น / ตร.ม.	5	320
	20 x 300 x 0.8	7.00	1.90 แผ่น / ตร.ม.	5	300
	20 x 400 x 0.8	9.20	1.50 แผ่น / ตร.ม.	4	240
สีกาไม้ฝา	-	1.00	-	-	-

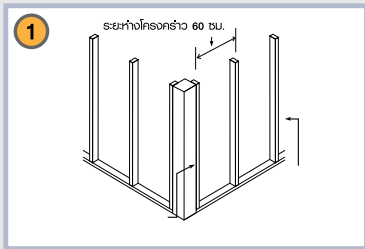

กำหนดระยะห่างโครงคร่าวไม้เกิน 60 ซม. ติดตั้งได้ทั้งโครงคร่าวไม้ โครงคร่าวเหล็ก หรือโครงคร่าวซีลายน (C-Line)

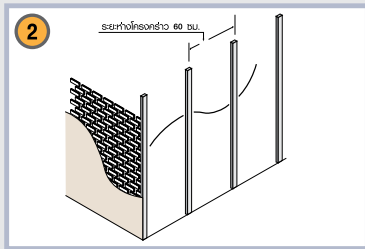

กรณีที่ต้องการติดตั้งไม้ฝา ฝาผนังก่อนอิฐ-ฉาบปูน ต้องติดตั้งโครงไม้ขนาด 1.5x1.5 นิ้ว หรือโครงซีลายนเบอร์ 24 และปรับให้ได้ระดับ ก่อนติดตั้งไม้ฝา ฝาผนัง

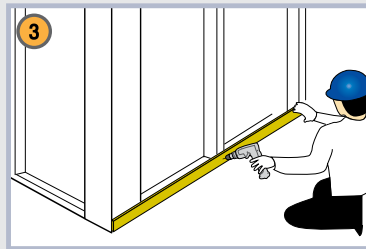

นำไม้ฝา ฝาผนัง มาตัดให้ได้ความกว้าง 5 ซม. ติดตั้งบริเวณขอบด้านล่าง เพื่อใช้เป็นตัวหนุนไม้ฝา ฝาผนังแผ่นล่าง

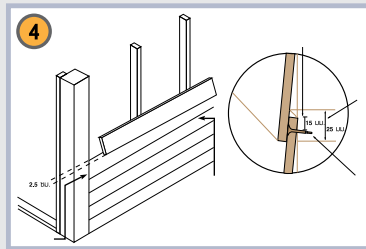

ติดตั้งไม้ฝา ฝาผนัง จากแผ่นล่างขึ้นบน โดยให้ไม้ฝามีการซ้อนทับกันระหว่างแผ่น ไม้ต่ำกว่า 2.5 ซม.

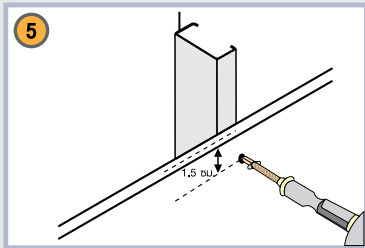

การยึดไม้ฝา ฝาผนัง กับโครงคร่าวเหล็ก ให้ยึดด้วยสกรูปลายส่วนปีกผีเสื้อ ยาว 28.5 มม. โดยให้ระยะยึดห่างจากขอบด้านบน 1.5 ซม.

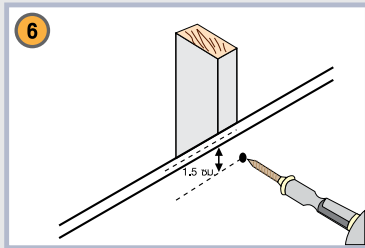

การยึดไม้ฝา ฝาผนัง กับโครงคร่าวไม้ หรือโครงคร่าวซีลายน (C-Line) ให้ยึดด้วยสกรูปลายแหลม ขนาด 1 นิ้ว โดยให้ระยะยึดห่างจากขอบด้านบน 1.5 ซม. เช่นเดียวกัน

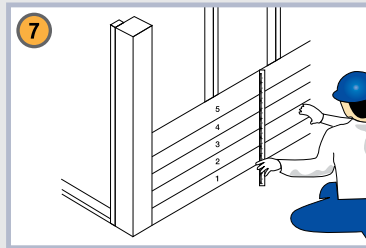

ควรตรวจสอบระดับไม้ฝา ฝาผนัง ทุกระยะ 5 แผ่น

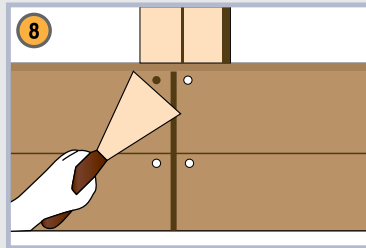

การตกแต่งหัวสกรู ควรใช้เคมีปิด หรือ สีโป๊วอะคริลิกอุดปิดหัวสกรู ทั้งนี้ เพื่อความเรียบร้อยในการเก็บงาน ควรใช้ส่วนคว้านหัวสกรูก่อนทุกครั้ง

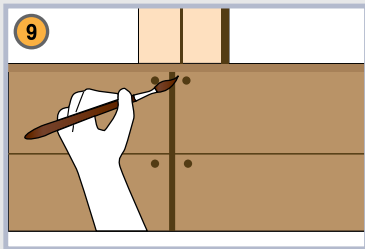

ตกแต่งสีหัวสกรู ด้วยสีซ่อมแต่งไม้ฝา ฝาผนัง โดยใช้ฟุ้งปลายแหลม ขนาดเล็กแต่หนา

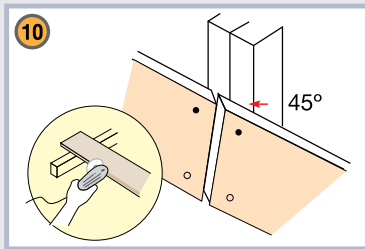

การต่อชนไม้ฝา ให้ตัดชนด้วยวิธีบากมุม 45 องศา โดยบริเวณรอยต่อให้ติดตั้งโครงคร่าวเสริมเพื่อรองรับ

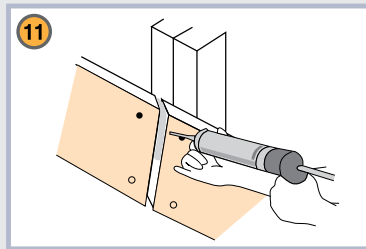

การตกแต่งรอยต่อ ให้ใช้วัสดุอุดปิดรอยต่อประเภทอะคริลิกซิลิโคน หรือโพลียูรีเทน จากนั้นให้ตกแต่งด้วยสีซ่อมแต่งไม้ฝา ฝาผนัง

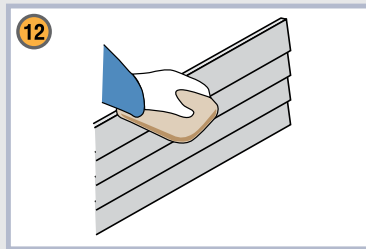

การทาสีบนไม้ฝา ฝาผนัง สีธรรมชาติ (สีซีเมนต์) ให้ทำความสะอาดพื้นผิวให้ปราศจากฝุ่น คราบสกปรก หรือคราบน้ำต่างๆ

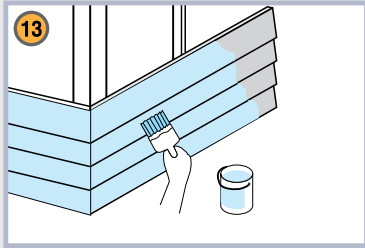

ทาสีรองพื้น ด้วยสีรองพื้นสำหรับไฟเบอร์ซีเมนต์ หรือทาสีรองพื้นปูนเก่า 1-2 เที่ยว

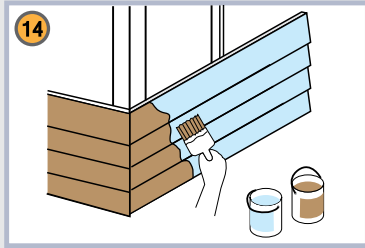

เมื่อสีรองพื้นหมด หรือแห้ง ให้ทาทับด้วยสีทาไฟเบอร์ซีเมนต์ หรือสีน้ำอะคริลิก ตามเทคนิคที่ต้องการ

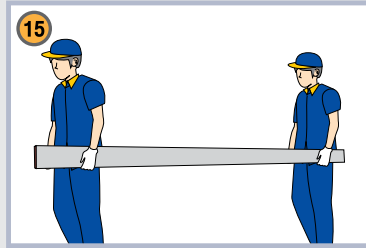

การยกไม้ฝา ฝาผนัง ควรใช้ 2 คน ยกด้านหัวและด้านท้าย โดยให้ไม้ฝาเป็นแนวตั้งข้างลำตัว ไม่ควรยกไม้ฝา ฝาผนังเพียงลำพัง เพราะจะทำให้ไม้ฝา ฝาผนัง แตกเสียหายได้

ไม้พื้น



ไม้พื้น หน้า 4 นิ้ว ลายเสี้ยน
(จำนวน 144 แผ่น / พาเลท)

ไม้พื้น หน้า 6 นิ้ว ลายเสี้ยน
(จำนวน 120 แผ่น / พาเลท)

ไม้พื้น หน้า 8 นิ้ว ลายเสี้ยน
(จำนวน 80 แผ่น / พาเลท)

ไม้พื้น หน้า 12 นิ้ว เชาะร่อง ลายเสี้ยน
(จำนวน 45 แผ่น / พาเลท)

ข้อมูลสินค้า Product Details

ไม้ตกแต่งพื้น หน้า 4 นิ้ว ลายเสี้ยน สีธรรมชาติ			ระยะตง 25 ซม.	ระยะตง 30 ซม.
หนา x กว้าง x ยาว (ซม.)	น้ำหนัก (กก.)	จำนวนการใช้งาน (แผ่น/ตร.ม.)	การรับแรง (กก./ตร.ม.)	การรับแรง (กก./ตร.ม.)
2.5 x 10 x 300	11.6	3.33	440	270

*ใช้สกรูปลายส่วน ปีกผีเสื้อ 45 มม. สำหรับการติดตั้ง : 200 ตัว / 1 กล่อง

ไม้พื้น หน้า 6 นิ้ว ลายเสี้ยน สีธรรมชาติ			ระยะตง 30 ซม.	ระยะตง 40 ซม.	ระยะตง 50 ซม.
หนา x กว้าง x ยาว (ซม.)	น้ำหนัก (กก.)	จำนวนการใช้งาน (แผ่น/ตร.ม.)	การรับแรง (กก./ตร.ม.)	การรับแรง (กก./ตร.ม.)	การรับแรง (กก./ตร.ม.)
2.5 x 15 x 300	17	2.22	830	460	280

*ใช้สกรูปลายส่วน ปีกผีเสื้อ 45 มม. สำหรับการติดตั้ง : 200 ตัว / 1 กล่อง

ไม้พื้น หน้า 8 นิ้ว ลายเสี้ยน สีธรรมชาติ			ระยะตง 30 ซม.	ระยะตง 40 ซม.	ระยะตง 50 ซม.
หนา x กว้าง x ยาว (ซม.)	น้ำหนัก (กก.)	จำนวนการใช้งาน (แผ่น/ตร.ม.)	การรับแรง (กก./ตร.ม.)	การรับแรง (กก./ตร.ม.)	การรับแรง (กก./ตร.ม.)
2.5 x 20 x 300	23	1.67	1,120	620	390

*ใช้สกรูปลายส่วน ปีกผีเสื้อ 45 มม. สำหรับการติดตั้ง : 200 ตัว / 1 กล่อง

ไม้พื้น หน้า 12 นิ้ว เชาะร่อง ลายเสี้ยน สีธรรมชาติ			ระยะตง 30 ซม.	ระยะตง 50 ซม.
หนา x กว้าง x ยาว (ซม.)	น้ำหนัก (กก.)	จำนวนการใช้งาน (แผ่น/ตร.ม.)	การรับแรง (กก./ตร.ม.)	การรับแรง (กก./ตร.ม.)
2.5 x 30 x 300	34.5	1.11	1,680	600

*ใช้สกรูปลายส่วน ปีกผีเสื้อ 45 มม. สำหรับการติดตั้ง : 200 ตัว / 1 กล่อง

การกองเก็บ และเคลื่อนย้าย

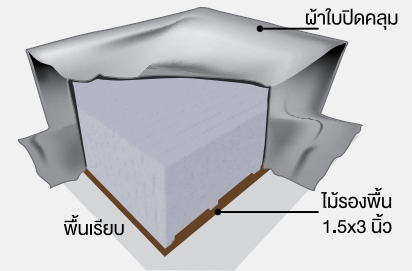

- การกองเก็บ กองบนพื้นที่เรียบ และแห้ง ต้องเก็บในอาคาร มีหลังคาปกคลุม หากกองกลางแจ้ง ต้องใช้ผ้าใบปกคลุม

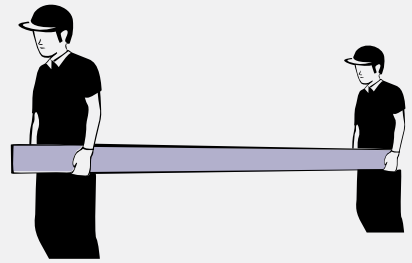

- การยกไม้พื้นตราเพชร ควรยก 2 คนหิ้วท้าย โดยให้ไม้พื้น เป็นแนวตั้งขวางลำตัว ไม่ควรยกไม้พื้นโดยลำพัง เพราะจะทำให้แตกหักเสียหายได้

คำแนะนำในการติดตั้ง

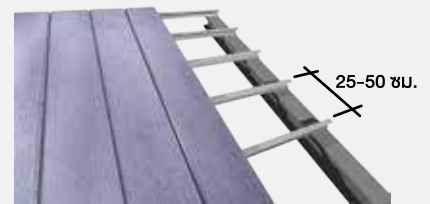

1. กรณีติดตั้งบนโครงตงไม้ และตงเหล็ก
 - 1.1 ไม้ตกแต่งพื้นหน้า 4 นิ้ว ระยะห่างตง 25-30 ซม.*
ไม้พื้นหน้า 6 และ 8 นิ้ว ระยะห่างตง 40-50 ซม.*
ไม้พื้นหน้า 12 นิ้ว ระยะห่างตง 50 ซม.
(*ขึ้นกับพื้นที่นำไปติดตั้ง)
 - 1.2 ใช้สกรูปลายส่วนปีกผีเสื้อ 45 มม. ยิงยึดไม้พื้นในกรณีเป็นตงเหล็ก, ใช้สกรูปลายแหลม 45 มม. ยิงยึดไม้พื้นในกรณีเป็นตงไม้

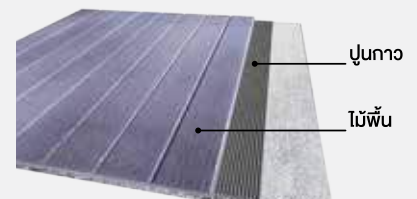

2. กรณีติดตั้งบนพื้นคอนกรีต
 - 2.1 การรองพื้นไม้พื้นทุกด้านวางกึ่งไว้จนรองพื้นแห้ง
 - 2.2 ติดตั้งเก็บงานก่อนทำสี
 - 2.3 ปรีบระดับ และทำความสะอาดพื้นคอนกรีต
 - 2.4 ปาดกาวซีเมนต์หรือปูนกวาดชนิดดูดซึมน้ำต่ำ และติดตั้งไม้พื้น

หมายเหตุ :

- ห้ามใช้สีน้ำมันทาตกแต่งบนไม้สังเคราะห์ตราเพชร โดยเด็ดขาด เพราะสีจะไม่ยึดเกาะและหลุดลอกได้ในภายหลัง
- รายละเอียดต่างๆ ที่ระบุไว้ บริษัทฯ ขอสงวนสิทธิ์ ในการเปลี่ยนแปลงโดยไม่ต้องแจ้งให้ทราบล่วงหน้า

ไม้รีวหัวตรง ไม้รีวหัวโค้ง

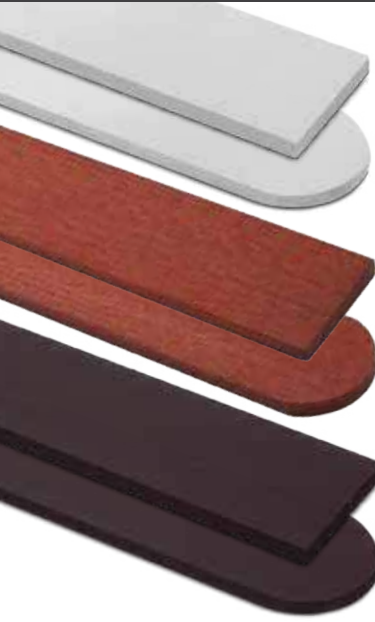

สีธรรมชาติ

สีแดงประกายทอง

สีน้ำตาลอินทนิล



สินค้า	ขนาด (ซม.) กว้าง x ยาว x หนา	น้ำหนัก (กก.)	จำนวน การใช้งาน	จำนวนแผ่น / พาเลท
ไม้รีว ลายเสี้ยน	10 x 100 x 1.5	2.4	-	420
ไม้รีว หัวโค้ง ลายเสี้ยน	10 x 150 x 1.5	3.6	-	420
สกรูปลายส่วน (ยึดไม้รีว)	32 มม.	-	-	250 ตัว / กล่อง

- ผ่านกระบวนการผลิตที่ทันสมัย **"Autoclave"** มาตรฐานยุโรป ทำให้มั่นใจเรื่องคุณภาพ ใช้ได้ทั้งภายนอก และภายใน
- ทนทาน เหนือกาลเวลา ผ่านการทดสอบจาก Lab หมัดห้วงเรื่องการบิดงอ หรือการผุกร่อนเมื่อโดนแดด และฝนเป็นระยะเวลานานๆ
- มีความสวยงาม และเป็นฉนวนที่ไม่ติดไฟ ทำให้มั่นใจได้มากกว่าการใช้ไม้จริงซึ่งอาจเกิดอันตรายจากเปลวเพลิง
- มาตรฐานการผลิตเท่ากันทุกแผ่น มั่นใจ สบายใจเวลาคำนวณการติดตั้ง
- ประหยัดงบประมาณจากบริการกำจัดมอด และปลวก ตลอดอายุการใช้งาน

หมายเหตุ : สีของรูปภาพสินค้าอาจแตกต่างจากสีของสินค้าจริงเล็กน้อยเนื่องจากเทคนิคการพิมพ์

ไม้พื้น ทึคลิป



ชุดที-คลิป์

สินค้า	ขนาด (ซม.) กว้าง x ยาว x หนา	น้ำหนัก (กก.)	จำนวน การใช้งาน	จำนวนแผ่น / พาเลท
ไม้พื้น ทึคลิป	15 x 300 x 2.5	16.2	2.22 แผ่น / ตร.ม.	-
ชุดที-คลิป์	-	-	1 ตัว / 1 จุด	-

การติดตั้งไม้พื้น ทึคลิป

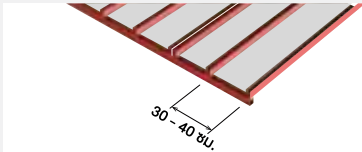

*กรณีเป็นพื้นที่สาธารณะ แนะนำให้ใช้ระยะห่างโครงคอง 30 ซม.

1. กำหนดระยะโครงคองสำหรับไม้พื้น หน้า 6 นิ้ว ให้มีระยะห่าง 40 ซม. โดยในกรณีที่เป็นโครงสร้างเหล็ก ให้ยังยึดด้วยสกรูปลายส่วน ปีกผีเสื้อ ยาว 45 มม. ส่วนของโครงสร้างไม้ยังยึดด้วยสกรูปลายแหลมยาวอย่างน้อย 1.5 นิ้ว



*ควรยังสกรูให้จมเสมอกับผิวไม้ หรือจมต่ำกว่าประมาณ 1 - 2 มม.

2. ติดตั้งไม้พื้นแผ่นแรก โดยยังยึดด้วยสกรูปลายส่วน ควรยังยึดสกรูห่างจากขอบแผ่นอย่างน้อย 2 ซม. บริเวณกลางแผ่นทุกๆระยะโครงคอง

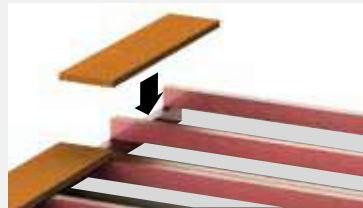

3. เรียงติดตั้งไม้พื้นแผ่นถัดไป ตามแนวยาวก่อน เพื่อความสะดวกในการต่อหรือปรับระดับหัวไม้พื้นให้เท่ากัน

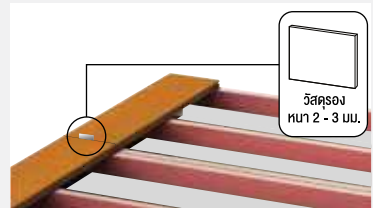

4. นำวัสดุรองมาวางแบบที่บริเวณต่อของไม้พื้น แล้วดันไม้พื้นเข้าหากัน จากนั้นยังยึดด้วยสกรูปลายส่วน

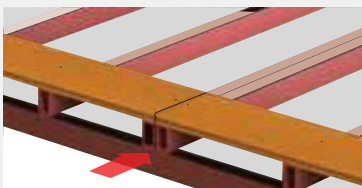

5. บริเวณจุดรอยต่อระหว่างแผ่นไม้ ต้องวางตุ้กรองรับปลายของไม้พื้นแต่ละด้าน เพื่อความแข็งแรง

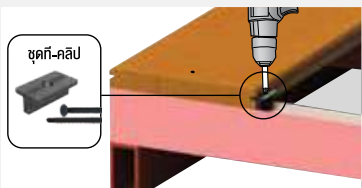

6. ติดตั้งอุปกรณ์ ที-คลิป์ โดยวางให้อยู่บริเวณกึ่งกลางโครงคองเล็ก แล้วยังยึดด้วยสกรูของชุดที-คลิป์

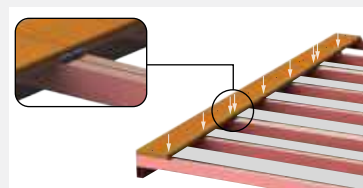

7. ติดตั้งอุปกรณ์ ที-คลิป์ ทุกๆระยะโครงคองให้ครบ โดยตำแหน่งที่มีตุงก็ให้ยังติดตั้ง ที-คลิป์กับตุงทั้งสองตัว

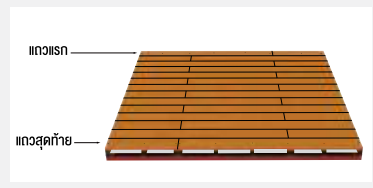

8. ติดตั้งไม้พื้นแถวถัดๆ ไป ด้วยวิธีการเช่นเดิมจนครบ โดยที่ไม้พื้นแถวสุดท้ายให้ยังติดตั้งด้วยสกรูปลายส่วน เหมือนไม้พื้นแถวแรก



ข้อแนะนำในการติดตั้งไม้พื้น รุ่นที-คลิป์ ตราเพชร

- ห้ามใช้สีน้ำมัน ทาตกแต่งบนไม้พื้น ตราเพชร โดยเด็ดขาด เพราะสีจะไม่ยึดเกาะและหลุดลอกได้ภายหลัง
- กรณีที่จะติดตั้งไม้พื้น ตราเพชร ลอยสูงเกิน 100 ซม. ขึ้นไป จะต้องเสริมแผ่นบอร์ดก่อนปูไม้พื้นทุกครั้งเพื่อความปลอดภัยในการใช้งาน
- บริษัทฯ ขอสงวนสิทธิ์ในการรับประกันสินค้า กรณีนำไปใช้งานผิดประเภท หรือไม่ตรงตามคู่มือแนะนำ
- เพื่อการติดตั้งถูกต้อง และเป็นไปตามมาตรฐานของบริษัทฯ โปรดปรึกษาแผนกบริการเทคนิค โทรศัพท์ : 036 224 171 - 8 ต่อ 222

ไม้บัว ไม้ขอบ ไม้ตากแต่งบันได

Mould / Ceiling Board / Stair



ไม้บัว รุ่นคลาสสิก



สีธรรมชาติ
สีเหลืองออร์คิด

ไม้ขอบ



สีธรรมชาติ
สีเหลืองออร์คิด

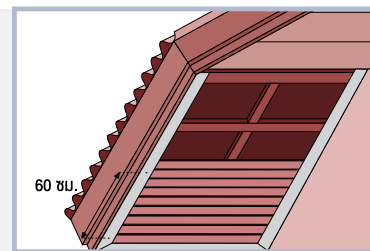

การติดตั้งไม้ขอบ ให้ยึดที่กึ่งกลางแผ่น ทุกๆ ระยะ= 60 ซม.

ไม้บัว รุ่นโมเดิร์น



สีธรรมชาติ

สินค้า	ขนาด (ซม.) กว้าง x ยาว x หนา	น้ำหนัก (กก.)	จำนวน การใช้งาน	จำนวนแผ่น / พาเลท
ไม้บัว รุ่นคลาสสิก	10 x 300 x 1.0	3.83	0.33 แผ่น / ตร.ม.	288
ไม้บัว รุ่นโมเดิร์น	10 x 300 x 1.2	5.50	0.33 แผ่น / ตร.ม.	270
ไม้ขอบ	5 x 300 x 0.8	1.8	0.33 แผ่น / ตร.ม.	540

* ควรใช้กาวพลังตะปูในการติดตั้ง ไม้บัว บนผนังซีเมนต์

* ถ้าติดตั้ง ไม้บัว บนผนังไม้ ควรใช้ตะปูลมชนิดหัวตอ กว้าง 38 มม.

การติดตั้งไม้บัว

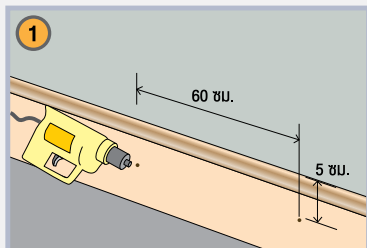

สำหรับไม้บัว ให้ยึดต่ำลงมาจากขอบบน 5 ซม. และยึดทุกๆ ระยะ= 60 ซม. ด้วยตะปูคอนกรีตยาว 2 นิ้ว กรณีติดตั้งด้วยปูน ให้ใช้ตะปูลม ชนิดหัวตอ กว้าง 38 มม.

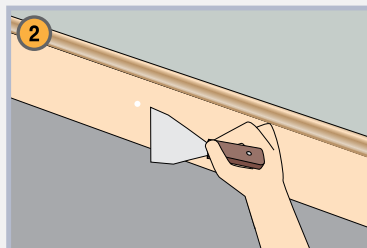

การตกแต่งหัวตะปู ควรใช้เคมีโปว หรือสีอะคริลิกอุดปิดหัวตะปู ทั้งนี้เพื่อความเรียบร้อยในการเก็บงาน ควรใช้สว่านคว้านหัวตะปูก่อนทุกครั้ง

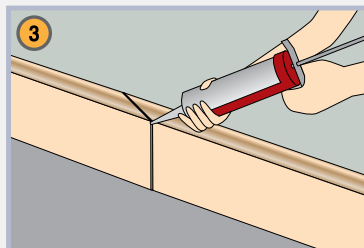

การตกแต่งรอยต่อ ให้ใช้วัสดุอุดปิดรอยต่อประเภทอะคริลิกสีแลนาร์ หรือโพลียูรีเทน ยาแนวรอยต่อ

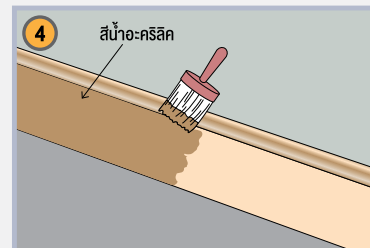

การทาสี ให้ทาสีทับด้วยสีทาไฟเบอร์ซีเมนต์ หรือสีน้ำอะคริลิกตามเจดสีที่ต้องการ

ไม้ตากแต่งบันได



ไม้ตากแต่งบันไดลูกนอน

ไม้ตากแต่งบันไดลูกตั้ง

สินค้า	ขนาด (ซม.) กว้าง x ยาว x หนา	น้ำหนัก (กก.)	จำนวน การใช้งาน	จำนวนแผ่น / พาเลท
ไม้ตากแต่งบันได ลูกนอน	27 x 120 x 2.5	12.9	1 แผ่น / 1 จุด	90
ไม้ตากแต่งบันได ลูกตั้ง	18 x 120 x 1.6	5.5	1 แผ่น / 1 จุด	200

คำแนะนำในการติดตั้ง



1. กรณีติดตั้งบนโครงเหล็ก

- 1.1 ต้องมีการเสริมเหล็ก บริเวณช่วงกลางแผ่น เพื่อความแข็งแรง
- 1.2 ติดตั้งโครง และเก็บงานสีให้เรียบร้อยก่อนการติดตั้ง
- 1.3 ยังยึดลูกตั้ง ด้วยสกรูปลายสว่าน 32 มม. จากด้านหน้าแผ่นหรือยังยึดด้วยสกรูปลายสว่าน 10 มม. จากด้านหลังโครงเหล็ก
- 1.4 ยังยึดลูกนอน ด้วยสกรูปลายสว่านปีกผีเสื้อ 45 มม. จากด้านบนแผ่น หรือยังยึดด้วยสกรูปลายสว่าน 23 มม. จากด้านใต้โครงเหล็ก

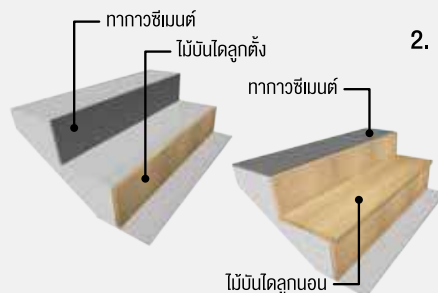

2. กรณีติดตั้งบนโครงสร้างคอนกรีต

- 2.1 ติดตั้ง เก็บงานก่อนทาสี
- 2.2 ปรับระดับ และทำความสะอาดพื้นคอนกรีต
- 2.3 ปาดกาวซีเมนต์หรือปูนกาวชนิดดูดซึมน้ำต่ำ โดยติดตั้งที่ลูกตั้งก่อน เริ่มจากชั้นล่างสุด
- 2.4 ติดตั้งลูกนอนต่อไปจนเสร็จ และเก็บงานให้เรียบร้อย

หมายเหตุ :

- ห้ามใช้สีน้ำบนตากแต่งบันไดไม้สังเคราะห์ตราเพชร โดยเด็ดขาด เพราะสีจะไม่ยึดเกาะและหลุดล่อนได้ในภายหลัง
- รายละเอียดต่างๆ ที่ระบุไว้ บริษัทฯ ขอสงวนสิทธิ์ ในการเปลี่ยนแปลงโดยไม่ต้องแจ้งให้ทราบล่วงหน้า

ไม้ฝาบังใบ ไม้ตกแต่งเซาะร่อง ไม้โอนกประสงค์

Lap Siding / Decorative Plank / Multi Purposed



ไม้ฝาบังใบ



ไม้ฝาบังใบ
ลายไม้

ไม้ฝาบังใบ
ลายเลียน

สินค้า	ขนาด (ซม.) กว้าง x ยาว x หนา	น้ำหนัก (กก.)	จำนวน การใช้งาน	จำนวนแผ่น / พาเลท
ไม้ฝาบังใบ	16.5 x 300 x 1.1	7.2	2.22 แผ่น / ตร.ม.	160

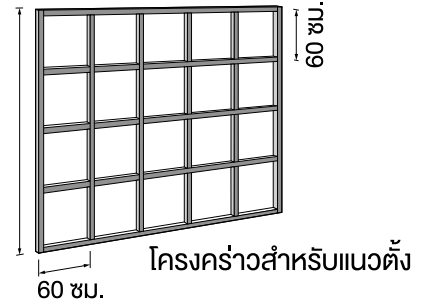
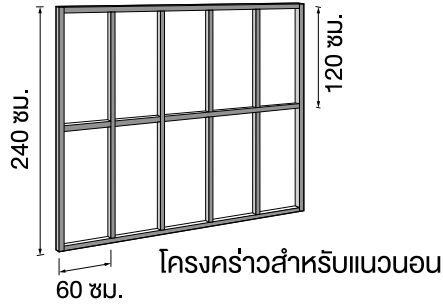

การติดตั้งไม้ฝาบังใบ

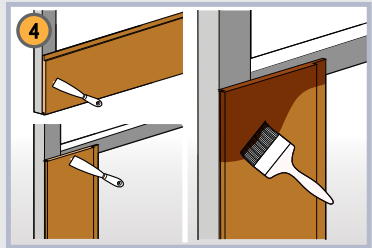
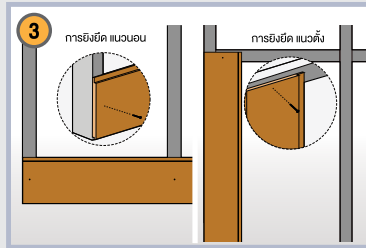
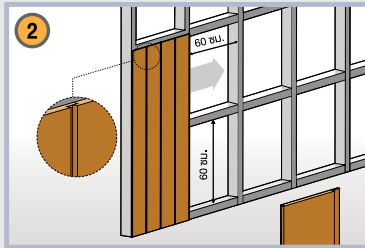
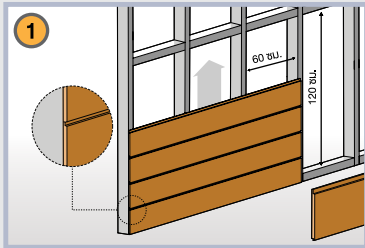

ไม้ตกแต่งเซาะร่อง True Color



เซาะร่อง ลายเลียน / สีเทา

สินค้า	ขนาด (ซม.) กว้าง x ยาว x หนา	น้ำหนัก (กก.)	จำนวน การใช้งาน	จำนวนแผ่น / พาเลท
ไม้ตกแต่งเซาะร่อง True Color	30 x 240 x 0.8	8	1.38 แผ่น / ตร.ม.	240
ไม้โอนกประสงค์ หน้า 4 นิ้ว	10 x 400 x 1.5	9	2.5 แผ่น / ตร.ม.	160

ไม้โอนกประสงค์ หน้า 4 นิ้ว



สีแดงประกายทอง

สีธรรมชาติ



หมายเหตุ : สีของรูปภาพสินค้าอาจแตกต่างจากสีของสินค้าจริงเล็กน้อยเนื่องจากเทคนิคการพิมพ์



ไม่ทำลายธรรมชาติ เป็นมิตรกับสิ่งแวดล้อม



ปลอดภัยจาก มอดปลวก



แกร่ง ทนทุกสภาพอากาศ



ไม่ลามไฟ



ติดตั้งง่าย



ใช้สื่อยึดได้



ประหยัดเวลา



ปลอดภัย 100%



โดมอนด์ บอร์ด รุ่นมาตรฐาน

Standard Board 
มอก. 1427-2540

สินค้า	ขนาด (ซม.) กว้าง x ยาว x หนา	น้ำหนัก (กก.)	จำนวนการใช้งาน แผ่น / ตร.ม.	จำนวนแผ่น / พาเลท	ลักษณะการใช้งาน
บอร์ด รุ่นมาตรฐาน ผิวเรียบ 4 มม.	60 x 240 x 0.4	8.3	0.69	280	เพดาน
	120 x 120 x 0.4	8.3	0.69	170	เพดาน
	120 x 240 x 0.4	16.7	0.35	140	เพดาน
บอร์ด รุ่นมาตรฐาน ผิวเรียบ 6 มม.	120 x 240 x 0.6	25	0.35	90	เพดาน ผนัง
บอร์ด รุ่นมาตรฐาน ผิวเรียบ 8 มม.	120 x 240 x 0.8	37.9	0.35	60	ผนัง
บอร์ด รุ่นมาตรฐาน ผิวเรียบ 10 มม.	120 x 240 x 1.0	50	0.35	50	ผนัง
บอร์ด รุ่นมาตรฐาน ผิวเรียบ 12 มม.	120 x 240 x 1.2	54	0.35	35	ผนัง รองพื้น(วางบนพื้นปูน)
บอร์ด รุ่นมาตรฐาน ผิวเรียบ 18 มม.	120 x 240 x 1.8	85	0.35	25	พื้น

โดมอนด์บอร์ด ตกแต่งผนัง Decorative Board

มอก. 1427-2540

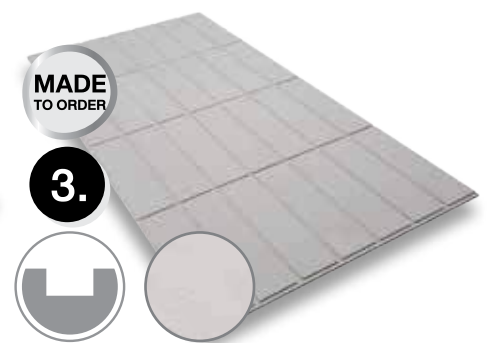
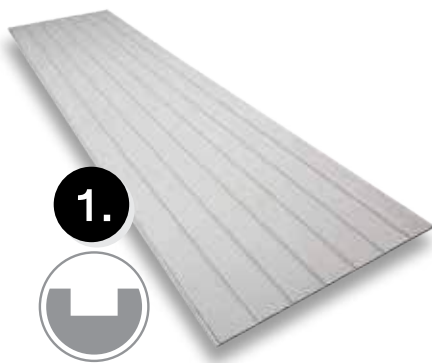

สินค้า	ขนาด (ซม.) กว้าง x ยาว x หนา	น้ำหนัก (กก.)	จำนวนการใช้งาน แผ่น / ตร.ม.	จำนวนแผ่น / พาเลท
1. บอร์ดตกแต่งผนัง ผิวเรียบ เชาะร่อง U	60 x 240 x 0.8	17.3	0.69	120
2. บอร์ดตกแต่งผนัง ผิวเรียบ เชาะร่อง V	120 x 240 x 0.8	36.7	0.35	60
3. บอร์ดตกแต่งผนัง ผิวลายเส้น เชาะร่อง U 2 ทาง	60 x 120 x 0.8	8.5	1.38	180



ไม่ทำลายธรรมชาติ
เป็นมิตรกับสิ่งแวดล้อม



ปลอดภัยจาก
มอดปลวก



แกร่ง ทน
ทุกสภาพอากาศ



ไม่ลามไฟ



ติดตั้งง่าย



ใช้สอยตัดได้



ประหยัดเวลา



ปลอดภัย 100%

ข้อมูลสินค้าและข้อแนะนำในการติดตั้ง

Product Details and Installation Tips

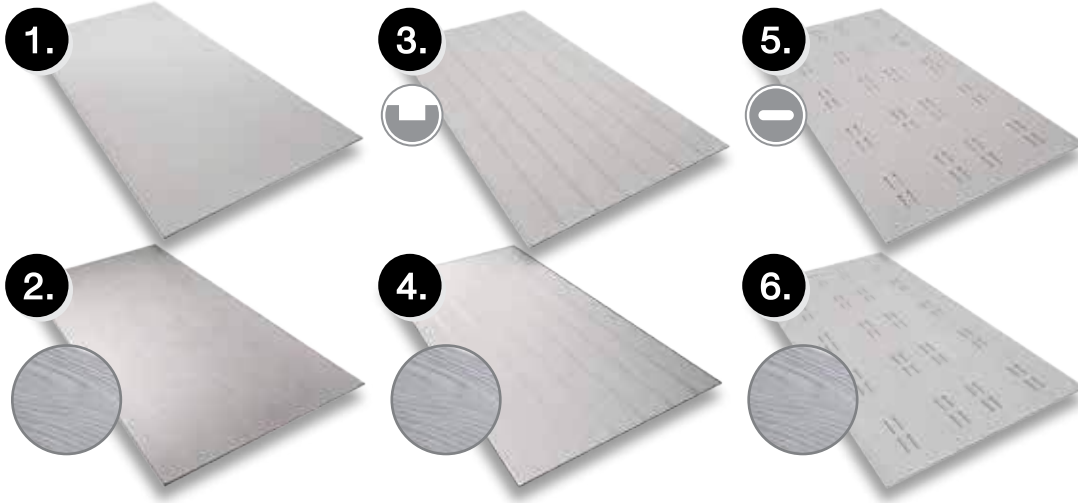

โดมอนด์บอร์ด ฝ้าระบายอากาศ ฝ้าเพดาน Celling Board

สินค้า	ขนาด (ซม.) กว้าง x ยาว x หนา	น้ำหนัก (กก.)	จำนวนการใช้งาน แผ่น / ตร.ม.	จำนวนแผ่น / พาเลท
1. ฝ้าเพดาน ผิวเรียบ	60 x 120 x 0.4	4.34	1.38	340
2. ฝ้าเพดาน ลายไม้	60 x 120 x 0.4	4.5	1.38	340
3. ฝ้าเพดาน ผิวเรียบ เซาะร่อง U	60 x 120 x 0.4	4.2	1.38	340
4. ฝ้าเพดาน ลายไม้ เซาะร่อง U	60 x 120 x 0.4	4.0	1.38	340
5. ฝ้าระบายอากาศ ผิวเรียบ รูแคปซูล	60 x 120 x 0.4	4.2	1.38	340
6. ฝ้าระบายอากาศ ลายไม้ รูแคปซูล	60 x 120 x 0.4	4.2	1.38	340
7. ฝ้าระบายอากาศ ผิวเรียบ รูกลม	60 x 120 x 0.4	3.9	1.38	340

การวางระยะโครงคร่าวผนัง สำหรับโดมอนด์บอร์ด

◀ การวางบอร์ดแนวตั้ง

◀ การวางบอร์ดแนวนอน

◀ การวางบอร์ดแนวตั้ง

◀ การวางบอร์ดแนวนอน

◀ การวางบอร์ดแนวตั้ง

◀ การวางบอร์ดแนวนอน

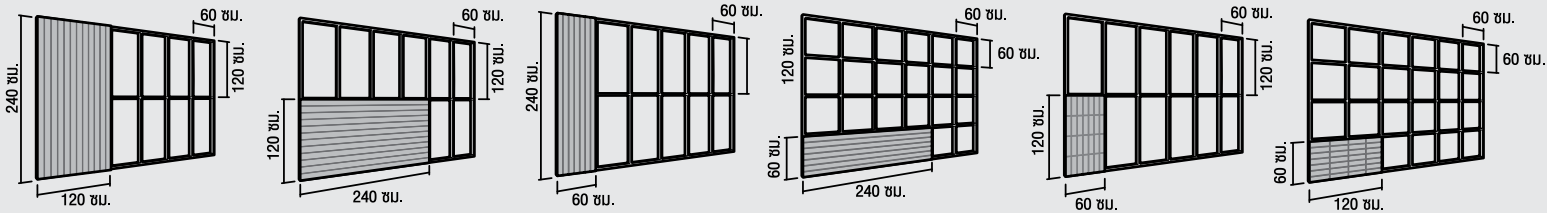

การวางระยะโครงคร่าว สำหรับงานฝ้าเพดาน

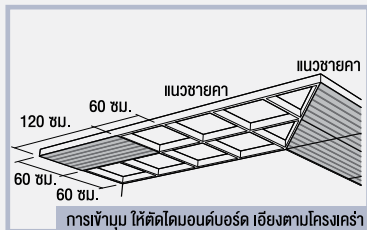

วางแนวนอน หนานกับแนวชายคา 60x60 ซม.
โครงไม้ - สกรูปลายแหลม ยาว 28-30 ซม.
โครงเหล็ก - สกรูปลายสว่าน ปีกสี่เหลี่ยม ยาว 28.5 มม.
ห่างจากขอบ 1.2-1.5 ซม. ทุกๆระยะ 30 ซม.

การวางระยะโครงตง สำหรับบอร์ดปูพื้น

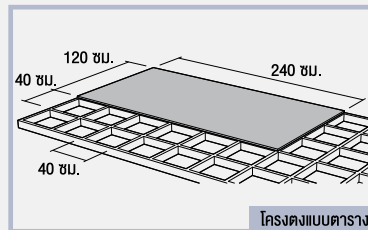

โครงตาราง 40x40 ซม. หรือโครงตงทางเดียว ไม้ทึบ 40 ซม.
โครงไม้ - สกรูปลายแหลม ยาว 32 ซม.
โครงเหล็ก - สกรูปลายสว่าน ยาว 32 มม.
ห่างจากขอบ 1.5 ซม. ทุกๆ ระยะ 40 ซม.

การเสริมโครงผนังและพื้น บริเวณรอยต่อระหว่างแผ่น สำหรับบอร์ดกรุผนัง

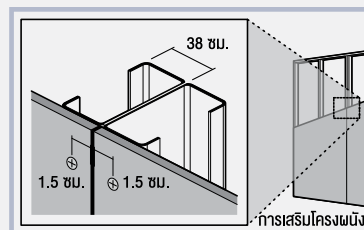

ในกรณีที่โครงคร่าวผนังมีขนาดหน้ากว้างน้อยกว่า 38 มม. ช่วงรอยต่อระหว่างแผ่น ควรมีการ ประกอบโครงเข้าด้วยกัน เพื่อเพิ่มระยะในการยิงสกรู

การเสริมโครงพื้น สำหรับบอร์ดปูพื้น

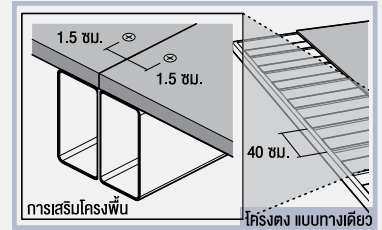

สำหรับการติดตั้ง บอร์ดปูพื้น บนโครงตงทางเดียว ที่บริเวณรอยต่อระหว่างแผ่น ควรเสริมโครงตงคู่ เพื่อช่วยรองรับน้ำหนักบริเวณปลายแผ่นให้เต็มหน้า

หมายเหตุ :

- ห้ามใช้น้ำมันทาตกแต่งบนไม้สังเคราะห์ตราเพชร โดยเด็ดขาด เพราะสีจะไม่ยึดเกาะและหลุดล่อนได้ในภายหลัง
- รายละเอียดต่างๆ ที่ระบุไว้ บริษัทฯ ขอสงวนสิทธิ์ ในการเปลี่ยนแปลงโดยไม่ต้องแจ้งให้ทราบล่วงหน้า

ข้อมูลทางเทคนิคสินค้า

Technical Data

ข้อมูลทางเทคนิคไม้พื้น

เกณฑ์ความคลาดเคลื่อน (Dimensional Tolerance)	ผลงานทดสอบ	หน่วย	มาตรฐานอ้างอิง
ความหนา (Thickness)	± 1.5	มม.	มอก. 1427-2540
ความกว้าง (Width)	± 3	มม.	มอก. 1427-2540
ความยาว (Length)	± 5	มม.	มอก. 1427-2540
ความหนาแน่น (Density)	≥ 1.2	ก./ลบ.ซม.	มอก. 1427-2540
ความชื้นในแผ่น (Moisture Content)	≤ 17	%	มอก. 1427-2540
การหดตัวเมื่อความชื้นเปลี่ยนแปลง (Dimensional Stability)	0.2	%	ASTM C1185
การดูดซึมน้ำ (Water Absorption)	≤ 37	%	มอก. 1427-2540
ความต้านทานการรังสี	ผ่าน		มอก. 1427-2540
ความต้านทานแรงดัดโค้ง (Flexural Strength)	≥ 11	นิวตัน/ตร.มม.	มอก. 1427-2540
การนำความร้อน (Thermal Conductivity, K)	0.127	วัตต์/เมตร.องศาเซลเซียส	ASTM C518-10
การต้านทานความร้อน (Thermal Resistance, K)	0.075	ตร.ม.องศาเซลเซียส/วัตต์	ASTM C518-10
ค่าความเป็นกรด-ด่าง (pH)	7-8		-
การทนไฟ (Fire Resistance)	78	นาที	BS 476 Part 22
Freeze Thaw Resistance	ผ่าน		ISO 9384 : 1991 (E)
Warm Water Resistance	ผ่าน		ASTM C1185
Heat and Rain Resistance	ผ่าน		ASTM C1185
Soak/Dry Resistance	ผ่าน		ISO : 8336 Part (E)

ข้อมูลทางเทคนิคไม้บัว

เกณฑ์ความคลาดเคลื่อน (Dimensional Tolerance)	ผลงานทดสอบ	หน่วย	มาตรฐานอ้างอิง
ความหนา (Thickness)	± 0.72	มม.	มอก. 1427-2540
ความกว้าง (Width)	± 3	มม.	มอก. 1427-2540
ความยาว (Length)	± 5	มม.	มอก. 1427-2540
ความหนาแน่น (Density)	≥ 1.2	ก./ลบ.ซม.	มอก. 1427-2540
ความชื้นในแผ่น (Moisture Content)	≤ 17	%	มอก. 1427-2540
การหดตัวเมื่อความชื้นเปลี่ยนแปลง (Dimensional Stability)	0.2	%	ASTM C1185
การดูดซึมน้ำ (Water Absorption)	≤ 37	%	มอก. 1427-2540
ค่าความเป็นกรด-ด่าง (pH)	7-8		-
การทนไฟ (Fire Resistance)	78	นาที	BS 476 Part 22
Freeze Thaw Resistance	ผ่าน		ISO 9384 : 1991 (E)
Warm Water Resistance	ผ่าน		ASTM C1185
Heat and Rain Resistance	ผ่าน		ASTM C1185
Soak/Dry Resistance	ผ่าน		ISO : 8336 Part (E)

Tips

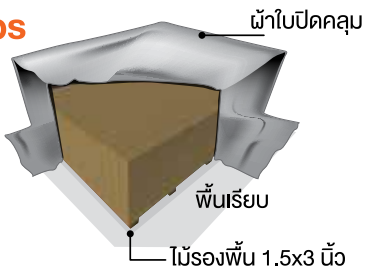

การเก็บรักษาและขนย้ายสินค้ากลุ่มไม้สังเคราะห์และโพลียูรีเทน

- พื้นที่กองเก็บควรเป็นพื้นที่เรียบ อยู่ในที่ร่ม อากาศถ่ายเทได้สะดวก หรือถ้าจำเป็นต้องกองเก็บในที่แจ้ง ต้องใช้ผ้าใบพลาสติกคลุมกันแดด หรือกันฝน
- การกองเก็บจะต้องใช้ท่อนไม้ที่มีความยาวพอประมาณ หรือยาวใกล้เคียงกับขนาดตามแนวขวางโดยให้ความหนาประมาณ 1.5 x 1.5 นิ้ว หรือ 1.5 x 3.0 นิ้ว
- จัดวางเรียงกันโดยให้รับน้ำหนักตามความยาวของสินค้า และควรระมัดระวังการกองเก็บ โดยให้มีขนาดความสูงของกอง ไม่ควรเกิน 1.0 เมตร เพื่อป้องกันการบิดงอของสินค้า

ข้อมูลทางเทคนิคไม้ฝาบังใบ ไม้ตกแต่งเซาะร่อง ไม้เอนกประสงค์

เกณฑ์ความคลาดเคลื่อน (Dimensional Tolerance)	ผลงานทดสอบ ไม้ฝาบังใบ	ผลงานทดสอบ ไม้ตกแต่งเซาะร่อง	ผลงานทดสอบ ไม้เอนกประสงค์	หน่วย	มาตรฐานอ้างอิง
ความหนา (Thickness)	± 0.5	± 0.5	± 0.72	มม.	มอก. 1427-2540
ความกว้าง (Width)	± 1	± 1	± 3	มม.	มอก. 1427-2540
ความยาว (Length)	± 5	± 5	± 5	มม.	มอก. 1427-2540
ความหนาแน่น (Density)	≥ 1.2	≥ 1.2	≥ 1.2	ก./ลบ.ซม.	มอก. 1427-2540
ความชื้นในแผ่น (Moisture Content)	≤ 17	≤ 17	≤ 17	%	มอก. 1427-2540
การหดตัวเมื่อความชื้นเปลี่ยนแปลง (Dimensional Stability)	0.2	0.2	0.2	%	ASTM C1185
การดูดซับน้ำ (Water Absorption)	≤ 37	≤ 37	≤ 37	%	มอก. 1427-2540
ค่าความเป็นกรด-ด่าง (pH)	7-8	7-8	7-8	-	-
การทนไฟ (Fire Resistance)	78	78	78	นาที	BS 476 Part 22
Freeze Thaw Resistance	ผ่าน	ผ่าน	ผ่าน		ISO 9384 : 1991 (E)
Warm Water Resistance	ผ่าน	ผ่าน	ผ่าน		ASTM C1185
Heat and Rain Resistance	ผ่าน	ผ่าน	ผ่าน		ASTM C1185
Soak/Dry Resistance	ผ่าน	ผ่าน	ผ่าน		ISO : 8336 Part (E)

ข้อมูลทางเทคนิค โดมอนด์บอร์ด

เกณฑ์ความคลาดเคลื่อน (Dimensional Tolerance)	ผลงานทดสอบ	หน่วย	มาตรฐานอ้างอิง
ความหนา (Thickness)	± 10	%	มอก. 1427-2540
ความกว้าง (Width)	± 5	มม.	มอก. 1427-2540
ความยาว (Length)	± 5	มม.	มอก. 1427-2540
ความหนาแน่น (Density)	≥ 1.2	ก./ลบ.ซม.	มอก. 1427-2540
ความชื้นในแผ่น (Moisture Content)	≤ 17	%	มอก. 1427-2540
การหดตัวเมื่อความชื้นเปลี่ยนแปลง (Dimensional Stability)	0.2	%	ASTM C1185
การดูดซับน้ำ (Water Absorption)	≤ 37	%	มอก. 1427-2540
ความต้านทานการรั่วซึม	ผ่าน		มอก. 1427-2540
ความต้านทานแรงดัดโค้ง (Flexural Strength)	≥ 7	นิวตัน/ตร.มม.	มอก. 1427-2540
การนำความร้อน (Thermal Conductivity, K)	0.127	วัตต์/เมตร.องศาเซลเซียส	ASTM C518-10
การต้านทานความร้อน (Thermal Resistance, K)	0.075	ตร.ม.องศาเซลเซียส/วัตต์	ASTM C518-10
ค่าความเป็นกรด-ด่าง (pH)	7-8	-	-
การทนไฟ (Fire Resistance)	78	นาที	BS 476 Part 22
Freeze Thaw Resistance	ผ่าน		ISO 9384 : 1991 (E)
Warm Water Resistance	ผ่าน		ASTM C1185
Soak/Dry Resistance	ผ่าน		ISO : 8336 Part (E)

Tips การเก็บรอยต่อ แบบฉาบเรียบ

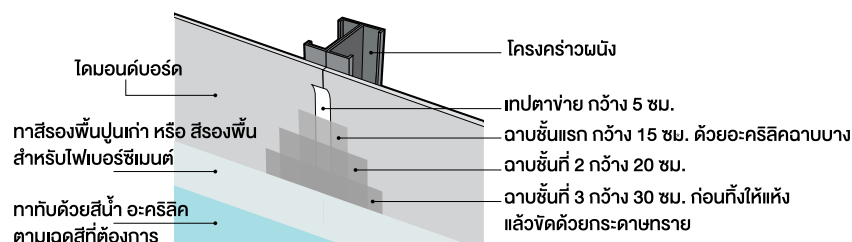

*Acrylic Sealant, Wall Putty หรือ ทินนื้ว อะคริลิค

Tips การเก็บรอยต่อ แบบเว้นร่อง

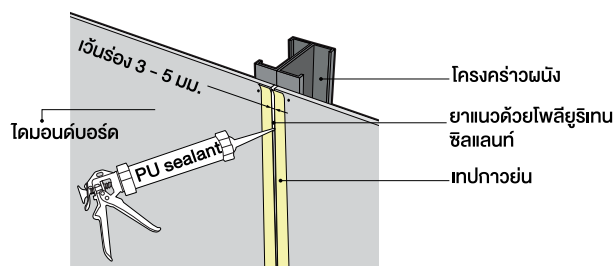

35 ปี
ตรา
เพชร



แอปพลิเคชันใหม่ ที่จะช่วยให้บ้านของคุณ
สวยครบเซต ตราเพชรทั้งหลัง

ค้นหา Diamond Brand



408/163-165 อาคารสำนักงานพหลโยธินเพลส ชั้น 40 ถ.พหลโยธิน แขวงสามเสนใน เขตพญาไท กรุงเทพฯ 10400
โทร. 02 619 0742-4 โทรสาร 02 619 0488

408/163-165 40th Floor, Phaholyothin Place Building, Phaholyothin rd., Samsennai, Bangkok THAILAND 10400
Tel. +66 2 649 0742-4 Fax +66 2 619 0488