



### ตู้แช่แข็งแนวนอน

สำหรับใช้ในบ้านเท่านั้น

**GR-RC390CE-DMT(01)**



- ขอขอบคุณอย่างมากที่ซื้อผลิตภัณฑ์โตชิบານี้
- อ่านคู่มือผู้ใช้และทำความเข้าใจเกี่ยวกับผลิตภัณฑ์อย่างสมบูรณ์ก่อนใช้งาน เพื่อให้สามารถใช้งานผลิตภัณฑ์ได้อย่างปลอดภัยและถูกต้อง
- เก็บคู่มือการใช้งานไว้ใกล้ที่ที่หยิบได้สะดวกเพื่อใช้อ้างอิงในอนาคต
- ตรวจสอบให้แน่ใจว่าคุณได้รับใบรับประกันของคุณ



<b>1. คำเตือนด้านความปลอดภัย .....</b>	<b>1</b>
1.1 คำเตือน .....	1
1.2 ความหมายของสัญลักษณ์คำเตือนด้านความปลอดภัย .....	5
1.3 คำเตือนเกี่ยวกับไฟฟ้า.....	5
1.4 คำเตือนสำหรับการใช้งาน .....	6
1.5 คำเตือนสำหรับการบรรจุอาหาร .....	7
1.6 คำเตือนสำหรับพลังงาน .....	8
1.7 คำเตือนสำหรับการกำจัด .....	8
<b>2. การใช้งานตู้แช่แข็งอย่างถูกวิธี .....</b>	<b>9</b>
2.1 ชื่อของส่วนประกอบ .....	9
2.2 ฟังก์ชัน.....	11
2.3 การจัดวาง .....	15
2.4 การเปลี่ยนหลอดไฟ (อุปกรณ์เสริม).....	15
2.5 เริ่มใช้งาน .....	16
2.6 เคล็ดลับการประหยัดพลังงาน .....	16
<b>3. การดูแลและการบำรุงรักษาเครื่อง .....</b>	<b>17</b>
3.1 การทำความสะอาดโดยรวม.....	17
3.2 การละลายน้ำแข็ง .....	18
3.3 การหยุดใช้งาน .....	18
<b>4. การแก้ไขปัญหา .....</b>	<b>19</b>
<b>5. การตั้งเครื่องใช้ไฟฟ้าของคุณ .....</b>	<b>21</b>
<b>6. รายละเอียดผลิตภัณฑ์ .....</b>	<b>22</b>

# 1. คำเตือนด้านความปลอดภัย

## อ่านข้อควรระวังด้านความปลอดภัยก่อนการติดตั้ง

เพื่อป้องกันการบาดเจ็บของผู้ใช้หรือบุคคลอื่น และความเสียหายต่อทรัพย์สิน คุณจะต้องปฏิบัติตามคำแนะนำต่อไปนี้ การปฏิบัติอย่างไม่ถูกต้องเนื่องจากการเพิกเฉยต่อคำแนะนำเหล่านี้อาจทำให้เกิดอันตรายหรือความเสียหายได้

### 1.1 คำเตือน

#### ⚠ คำเตือน



คำเตือน: ความเสี่ยงเกี่ยวกับวัสดุไวไฟ

- คำเตือน: ความเสี่ยงจากอัคคีภัยและการระเบิด  
สารทำความเย็นของเครื่องใช้ไฟฟ้านี้ติดไฟได้ โปรดระวังอย่าให้ท่อทำความเย็นเสียหายระหว่างการติดตั้งและการขนส่ง  
หากเกิดการรั่วไหลของก๊าซ โปรดติดต่อผู้จัดจำหน่ายหรือตัวแทนบริการในพื้นที่ และควรปฏิบัติตามข้อควรระวังต่อไปนี้เสมอ:
  1. เปิดหน้าต่างเพื่อให้ระบายอากาศได้ดี
  2. ห้ามจุดไฟอยู่ใกล้และโปรดอย่าใช้เครื่องใช้ไฟฟ้าอื่น
- อุปกรณ์นี้มีจุดประสงค์เพื่อใช้ในบ้านเรือนและการใช้งานที่คล้ายคลึงกัน เช่น พื้นที่ครัวในร้านค้า, สำนักงานและสภาพแวดล้อมการทำงานอื่น ๆ ; บ้านไร่และพื้นที่ใช้งานโดยลูกค้าในโรงแรม โมเต็ล และสภาพแวดล้อมประเภทที่อยู่อาศัยอื่น ๆ ; สภาพแวดล้อมประเภทที่พักพร้อมอาหารเช้า; การจัดเลี้ยงและการใช้งานที่ไม่ใช่การขายปลีกอื่น ๆ ที่คล้ายกัน
- เครื่องใช้ไฟฟ้านี้ไม่ได้มีไว้สำหรับการใช้งานโดยบุคคลที่บกพร่องทางร่างกาย ประสาทสัมผัส หรือจิตใจ หรือขาดประสบการณ์และความรู้ (รวมถึงเด็ก) เว้นแต่จะได้รับการกำกับดูแลหรือให้คำแนะนำเกี่ยวกับการใช้เครื่องใช้โดยบุคคลที่รับผิดชอบด้านความปลอดภัย
- เด็กควรได้รับการกำกับดูแลไม่ให้เล่นกับเครื่องใช้ไฟฟ้านี้
- หากสายไฟชำรุด จะต้องได้รับการเปลี่ยนใหม่โดยผู้ผลิต ตัวแทนผู้ให้บริการซ่อมบำรุง หรือบุคคลที่มีคุณสมบัติใกล้เคียงกันเพื่อหลีกเลี่ยงอันตราย

- ห้ามเก็บสารที่ระเบิดได้ เช่น ระเบิดสปริงที่มีสารไวไฟไว้ในเครื่องใช้ไฟฟ้านี้
- จะต้องถอดปลั๊กเครื่องใช้ไฟฟ้าออกหลังจากการใช้งานและก่อนที่จะดำเนินการบำรุงรักษาเครื่องใช้ไฟฟ้า
- คำเตือน: รักษาช่องเปิดระบายอากาศบนตัวเครื่องหรือบนโครงสร้างให้ปราศจากสิ่งกีดขวาง
- คำเตือน: ห้ามใช้อุปกรณ์กลไกหรือวิธีการอื่นๆ เพื่อเร่งกระบวนการละลายน้ำแข็งนอกเหนือจากที่แนะนำโดยผู้ผลิต
- คำเตือน: อย่าทำให้อุปกรณ์เกิดความเสียหาย
- คำเตือน: ห้ามใช้งานเครื่องใช้ไฟฟ้าอื่นภายในช่องเก็บอาหารของเครื่องใช้ไฟฟ้านี้ เว้นแต่จะเป็นประเภทที่ผู้ผลิตแนะนำ
- คำเตือน: โปรดปฏิบัติตามกฎระเบียบของหน่วยงานกำกับดูแลในท้องถิ่นเกี่ยวกับเครื่องใช้ไฟฟ้าที่ใช้ก๊าซและสารทำความเย็นที่ติดไฟได้
- คำเตือน: เมื่อจัดวางเครื่องใช้ไฟฟ้า ตรวจสอบให้แน่ใจว่าสายไฟไม่ติดหรือชำรุดเสียหาย
- คำเตือน: อย่าวางเต้ารับไฟฟ้าแบบพกพาหรืออุปกรณ์จ่ายไฟแบบพกพาหลายตัวที่ด้านหลังของเครื่อง
- อย่าใช้สายไฟต่อหรืออะแดปเตอร์ (แบบสองขา) ที่ไม่ได้ต่อสายดิน
- อันตราย เสี่ยงต่อการที่เด็กติดอยู่ภายใน ก่อนที่คุณจะกึ่งตู้เย็นหรือช่องแช่แข็งเก่าของคุณ:
  - ถอดประตูออก
  - จัดชั้นวางให้เข้าที่เพื่อไม่ให้เด็กๆ ปีนเข้าไปข้างในได้ง่าย
- ต้องถอดตู้เย็นออกจากแหล่งจ่ายไฟก่อนที่จะพยายามติดตั้งอุปกรณ์เสริม
- สารทำความเย็นและสารโฟมโซโคลาเพนเทนที่ใช้กับเครื่องใช้ไฟฟ้านี้สามารถติดไฟได้ ดังนั้น เมื่อถึงเครื่องใช้ไฟฟ้า จะต้องจัดวางให้ห่างจากแหล่งกำเนิดไฟ และนำชิ้นส่วนกลับมาใช้ใหม่โดยบริษัทผู้ผลิตอุปกรณ์เฉพาะทางที่มีคุณสมบัติเหมาะสมแก่การกำจัดด้วยการเผาทิ้ง เพื่อป้องกันความเสียหายต่อสิ่งแวดล้อมหรืออันตรายอื่น ๆ

- สำหรับประตูหรือฝาปิดที่มีกลอนและกุญแจ คุณจำเป็นต้องเก็บกุญแจให้พ้นมือเด็กและไม่ควรอยู่ใกล้ตู้เย็น เพื่อป้องกันไม่ให้เด็กถูกล็อกภายใน
- สำหรับมาตรฐานสหภาพยุโรป: เครื่องใช้ไฟฟ้านี้สามารถใช้ได้โดยเด็กอายุตั้งแต่ 8 ปีขึ้นไปและผู้ที่มีความบกพร่องทางประสาทสัมผัสหรือจิตใจ หรือขาดประสบการณ์และความรู้ หากได้รับการดูแลหรือคำแนะนำเกี่ยวกับการใช้เครื่องอย่างปลอดภัยและเข้าใจอันตรายที่เกี่ยวข้อง ห้ามเด็กเล่นเครื่องใช้ไฟฟ้านี้ ห้ามเด็กทำความสะอาดและบำรุงรักษาเครื่องโดยไม่ได้รับการกำกับดูแล เด็กอายุตั้งแต่ 3 ถึง 8 ปีสามารถนำอาหารเข้าและออกจากเครื่องทำความสะอาดได้
- เพื่อหลีกเลี่ยงการปนเปื้อนในอาหาร โปรดปฏิบัติตามคำแนะนำต่อไปนี้:
  - การเปิดประตูเป็นเวลานานอาจทำให้อุณหภูมิภายในเครื่องใช้ไฟฟ้าเพิ่มขึ้นอย่างมาก
  - ทำความสะอาดพื้นผิวที่อาจสัมผัสกับอาหารและระบบระบายน้ำที่คุณสามารถเข้าถึงได้อยู่เป็นประจำ
  - ทำความสะอาดถังเก็บน้ำหากไม่ได้ใช้งานเป็นเวลา 48 ชั่วโมง และชำระล้างระบบน้ำที่เชื่อมต่อกับแหล่งจ่ายน้ำหากไม่ได้ใช้น้ำเป็นเวลา 5 วัน (หมายเหตุ 1)
  - จัดเก็บเนื้อดิบและปลาในภาชนะที่เหมาะสมในตู้เย็น เพื่อไม่ให้สัมผัสหรือหยดลงบนอาหารอื่นๆ
  - ช่องเก็บอาหารแช่แข็งสองดาว เหมาะสำหรับเก็บอาหารแช่แข็ง จัดเก็บหรือทำไอศกรีม และทำน้ำแข็งก้อน (หมายเหตุ 2)
  - ช่องแช่เย็นหนึ่งดาว สองดาว และสามดาวไม่เหมาะสำหรับการแช่แข็งอาหารสด (หมายเหตุ 3)
  - สำหรับเครื่องใช้ไฟฟ้าที่ไม่มีช่องแช่เย็น 4 ดาว: เครื่องทำความเย็นนี้ไม่เหมาะสำหรับการแช่แข็งอาหาร (หมายเหตุ 4)
  - หากต้องปล่อยตู้เย็นให้ว่างเปล่าเป็นเวลานาน ให้ปิดเครื่อง ละลายน้ำแข็ง ทำความสะอาด เช็ดแห้ง และเปิดประตูทิ้งไว้เพื่อป้องกันไม่ให้เกิดเชื้อราขึ้นภายในเครื่อง

หมายเหตุ 1,2,3,4: โปรดยืนยันว่าคุณได้ใช้งานเครื่องโดยสอดคล้องกับประเภทช่องแช่เย็นในผลิตภัณฑ์ของคุณ

- สำหรับอุปกรณ์แบบตั้งพื้นอิสระ: เครื่องทำความเย็นนี้ไม่ได้มีวัตถุประสงค์เพื่อใช้งานเป็นอุปกรณ์แบบบิวท์อิน
- การเปลี่ยนหรือบำรุงรักษาหลอดไฟ LED ใด ๆ จะต้องได้รับการดำเนินการโดยผู้ผลิต ตัวแทนผู้ให้บริการหรือบุคคลที่มีคุณสมบัติใกล้เคียงกัน (ดูบทที่ 2.4 สำหรับการเปลี่ยนหลอดไฟ)
- คำเตือน: เพื่อหลีกเลี่ยงอันตรายอันเนื่องมาจากความไม่เสถียรของเครื่องใช้ไฟฟ้า ตัวเครื่องจะต้องได้รับการยึดติดตั้งตามคำแนะนำ
- คำเตือน: เชื่อมต่อกับแหล่งน้ำดื่มเท่านั้น: (เหมาะสำหรับเครื่องทำน้ำแข็ง) เพื่อป้องกันไม่ให้เด็กติดอยู่ภายใน โปรดเก็บให้พ้นมือเด็กและป้องกันไม่ให้เด็กอยู่ใกล้กับตู้แช่แข็ง (หรือตู้เย็น) (เหมาะสำหรับผลิตภัณฑ์ที่มีตัวล็อก)



## 1.2 ความหมายของสัญลักษณ์คำเตือนด้านความปลอดภัย



### สัญลักษณ์ต้องห้าม

#### นี่คือสัญลักษณ์ต้องห้าม

การไม่ปฏิบัติตามคำแนะนำที่มีสัญลักษณ์นี้อาจส่งผลให้เกิดความเสียหายต่อผลิตภัณฑ์หรือเป็นอันตรายต่อความปลอดภัยส่วนบุคคลของผู้ใช้



### สัญลักษณ์เชิงบังคับ

#### นี่คือสัญลักษณ์เชิงบังคับ

จำเป็นต้องปฏิบัติตามคำแนะนำที่มีสัญลักษณ์นี้อย่างเคร่งครัด มิฉะนั้นแล้ว อาจเกิดความเสียหายต่อผลิตภัณฑ์หรือการบาดเจ็บส่วนบุคคล



### สัญลักษณ์ระมัดระวัง

#### นี่คือสัญลักษณ์ระมัดระวัง

คำแนะนำที่มีสัญลักษณ์นี้ต้องให้ความระมัดระวังเป็นพิเศษ ความระมัดระวังที่ไม่เพียงพออาจส่งผลให้เกิดการบาดเจ็บเล็กน้อยหรือปานกลาง หรือสร้างความเสียหายกับผลิตภัณฑ์ได้

คู่มือนี้มีข้อมูลด้านความปลอดภัยที่สำคัญมากมายซึ่งผู้ใช้จะต้องปฏิบัติตาม

## 1.3 คำเตือนเกี่ยวกับไฟฟ้า

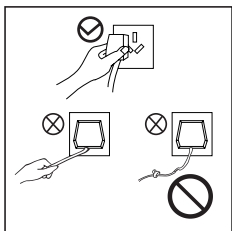

- ห้ามดึงที่สายไฟขณะถอดปลั๊กไฟของตู้แช่แข็ง โปรดจับปลั๊กให้แน่น แล้วดึงออกจากเต้ารับโดยตรง
- อย่าให้สายไฟเสียหายภายใต้สภาวะใด ๆ เพื่อความปลอดภัยในการใช้งาน ห้ามใช้งานเมื่อสายไฟชำรุดหรือปลั๊กสึกหรอ

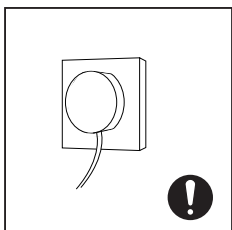

- สายไฟที่ชำรุดหรือสึกหรอต้องได้รับการเปลี่ยนใหม่ในสถานที่ซ่อมบำรุงที่ได้รับอนุญาตจากผู้ผลิต
- ควรเสียบปลั๊กไฟเข้ากับเต้ารับอย่างแน่นหนา ไม่เช่นนั้นแล้ว อาจส่งผลให้เกิดเพลิงไหม้ได้ โปรดตรวจสอบให้แน่ใจว่าจิ้งกรวดของเต้ารับไฟฟ้ามีสายกราวด์ที่เชื่อมต่อได้

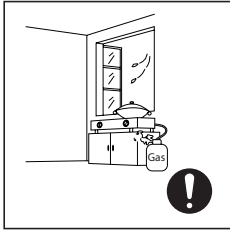

- ในกรณีที่มีการรั่วไหลของก๊าซและก๊าซไวไฟอื่น ๆ โปรดปิดวาล์วของก๊าซที่รั่ว แล้วเปิดประตูและหน้าต่าง ห้ามถอดปลั๊กตู้แช่แข็งและเครื่องใช้ไฟฟ้าอื่น ๆ เนื่องจากประกายไฟอาจก่อให้เกิดไฟไหม้ได้

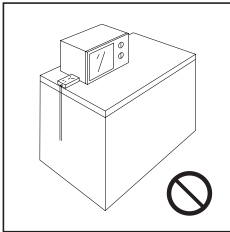

- เพื่อความปลอดภัย ไม่แนะนำให้วางตัวควบคุมแรงดัน หม้อหุงข้าว เตายกไมโครเวฟ และเครื่องใช้ไฟฟ้าอื่น ๆ ไว้บนตู้แช่แข็ง ซึ่งไม่รวมถึงอุปกรณ์ที่ผู้ผลิตแนะนำ
- ห้ามใช้เครื่องใช้ไฟฟ้าในภาดาอาหาร

## 1.4 คำเตือนสำหรับการใช้งาน

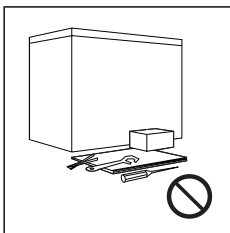

- ห้ามแยกชิ้นส่วนหรือปรับเปลี่ยนโครงสร้างตู้แช่แข็งใหม่ตามอำเภอใจ หรือทำให้วงจรสารทำความเย็นเกิดความเสียหาย; การบำรุงรักษาเครื่องใช้ไฟฟ้าจะต้องได้รับการดำเนินการโดยผู้เชี่ยวชาญ
- สายไฟที่ชำรุดจะต้องได้รับการเปลี่ยนใหม่โดยผู้ผลิต ฝ่ายบำรุงรักษา หรือผู้เชี่ยวชาญที่เกี่ยวข้องเพื่อหลีกเลี่ยงอันตราย

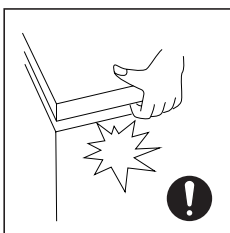

- ช่องว่างระหว่างประตูตู้แช่แข็ง รวมทั้งช่องว่างระหว่างประตูกับตัวโครงตู้แช่แข็งมีขนาดเล็ก ดังนั้นโปรดระวังอย่างระวังมือในบริเวณเหล่านี้เพื่อป้องกันไม่ให้นิ้วถูกกดกับ โปรดใช้ความนุ่มนวลเมื่อเปิดประตูตู้แช่แข็งเพื่อหลีกเลี่ยงสิ่งของตกหล่น
- อย่าหยิบอาหารหรือภาชนะด้วยมือที่เปียกในช่องแช่แข็งระหว่างที่ตู้แช่แข็งกำลังทำงาน โดยเฉพาะอย่างยิ่งภาชนะโลหะ เพื่อหลีกเลี่ยงการได้รับบาดเจ็บจากความเย็นจัด

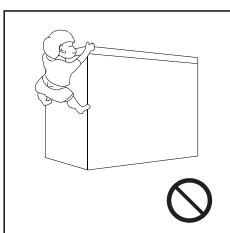

- อย่าให้เด็กเข้าไปในตู้แช่แข็งหรือปีนบนตู้แช่แข็งเพื่อป้องกันไม่ให้เด็กติดอยู่ในตู้แช่แข็งหรือได้รับบาดเจ็บจากการตกลงมาจากตู้แช่แข็ง
- อย่าฉีดหรือล้างตู้แช่แข็ง; อย่าวางตู้แช่แข็งในที่ชื้นซึ่งง่ายต่อการถูกน้ำสาครระเหิด เพื่อป้องกันไม่ให้กระทบต่อคุณสมบัติของฉนวนไฟฟ้าของตู้แช่แข็ง

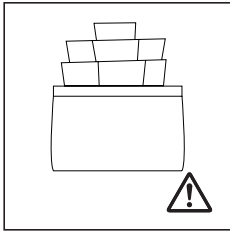

- อย่าวางของหนักไว้บนตู้แช่แข็ง เนื่องจากวัตถุอาจตกลงมาเมื่อเปิดประตู และอาจทำให้ได้รับบาดเจ็บจากอุบัติเหตุ

## 1.5 คำเตือนสำหรับการบรรจุอาหาร

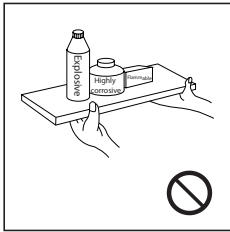

- ห้ามใส่สิ่งของที่ติดไฟได้ วัตถุระเบิด วัตถุที่ระเหยง่ายและมีฤทธิ์กัดกร่อนสูงในตู้แช่แข็ง เพื่อป้องกันความเสียหายต่อผลิตภัณฑ์หรืออุบัติเหตุจากไฟไหม้

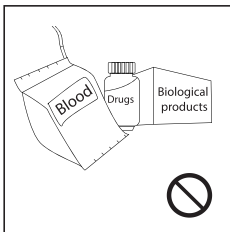

- ห้ามวางสิ่งของที่ติดไฟได้ใกล้ตู้แช่แข็งเพื่อหลีกเลี่ยงการเกิดไฟไหม้
- ผลิตภัณฑ์นี้เป็นตู้แช่แข็งในครัวเรือนและเหมาะสำหรับการจัดเก็บอาหารเท่านั้น ตามมาตรฐานแห่งชาติแล้ว ห้ามใช้ตู้แช่แข็งในครัวเรือนเพื่อวัตถุประสงค์อื่น เช่น การเก็บเลือด ยา หรือผลิตภัณฑ์ทางชีวภาพ



- อย่าจัดเก็บภาชนะใส่เหลวแบบบรรจุขวดหรือแบบปิดผนึกต่าง ๆ เช่น เบียร์และเครื่องดื่มบรรจุขวดไว้ในตู้แช่แข็ง เพื่อป้องกันการระเบิดและความสูญเสียอื่น ๆ

---

## 1.6 คำเตือนสำหรับพลังงาน

- ตู้แช่แข็งอาจทำงานอย่างไม่สม่ำเสมอเมื่ออยู่ภายใต้อุณหภูมิต่ำกว่าช่วงอุณหภูมิที่ได้รับการออกแบบไว้เป็นระยะเวลานาน ๆ
- ไม่ควรเก็บเครื่องดื่มที่มีฟองฟูในช่องแช่แข็ง ตู้แช่แข็ง รวมถึงช่องหรือตู้ที่มีอุณหภูมิต่ำ และไม่ควรบริโภคผลิตภัณฑ์บางอย่าง เช่น น้ำแข็ง ที่มีความเย็นมากเกินไป
- จะต้องจัดเก็บอาหารในช่องแช่แข็งหรือตู้เก็บอาหารแช่แข็งไม่เกินระยะเวลาที่แนะนำไว้โดยผู้ผลิตอาหารสำหรับอาหารทุกประเภท โดยเฉพาะอย่างยิ่งสำหรับอาหารแช่แข็งแบบรวดเร็วในเชิงพาณิชย์
- ข้อควรระวังที่จำเป็นในการป้องกันไม่ให้อุณหภูมิของอาหารแช่แข็งสูงขึ้นเกินไปในขณะที่กำลังละลายน้ำแข็งในตู้เย็น เช่น ด้วยการห่ออาหารแช่แข็งในหนังสือพิมพ์หลายชั้น
- อุณหภูมิที่เพิ่มขึ้นของอาหารแช่แข็งระหว่างที่กำลังละลายน้ำแข็ง บำรุงรักษา หรือทำความสะอาดด้วยตนเองนั้นอาจทำให้อายุการเก็บรักษาสั้นลง
- ประตูหรือฝาปิดที่มีกลอนล็อกและกุญแจถือเป็นสิ่งจำเป็น เพื่อจำกัดการเข้าถึงของเด็ก และเพื่อไม่ให้เด็กอยู่ใกล้กับตู้แช่แข็ง เพื่อป้องกันไม่ให้เด็กถูกล็อกอยู่ภายใน

## 1.7 คำเตือนสำหรับการกำจัด



- สารทำความเย็นของตู้แช่แข็งและวัสดุโฟมโซโคลาเพนเทนเป็นวัสดุที่ติดไฟได้ ดังนั้นตู้แช่แข็งที่ต้องการกำจัดทิ้งควรถูกจัดวางให้ห่างจากแหล่งกำเนิดไฟและห้ามเผาทิ้ง โปรดส่งตู้แช่แข็งไปยังบริษัทรีไซเคิลมืออาชีพที่ผ่านการรับรองเพื่อดำเนินการกำจัดผลิตภัณฑ์เพื่อหลีกเลี่ยงความเสียหายต่อสิ่งแวดล้อมหรืออันตรายอื่น ๆ



- โปรดถอดประตูของตู้แช่แข็งและชั้นวางต่าง ๆ ออกและจัดวางอย่างเหมาะสมเพื่อหลีกเลี่ยงอุบัติเหตุจากการที่เด็กเข้าไปเล่นในตู้แช่แข็ง

## 2. การใช้งานตู้แช่แข็งอย่างถูกวิธี

### 2.1 ชื่อของส่วนประกอบ

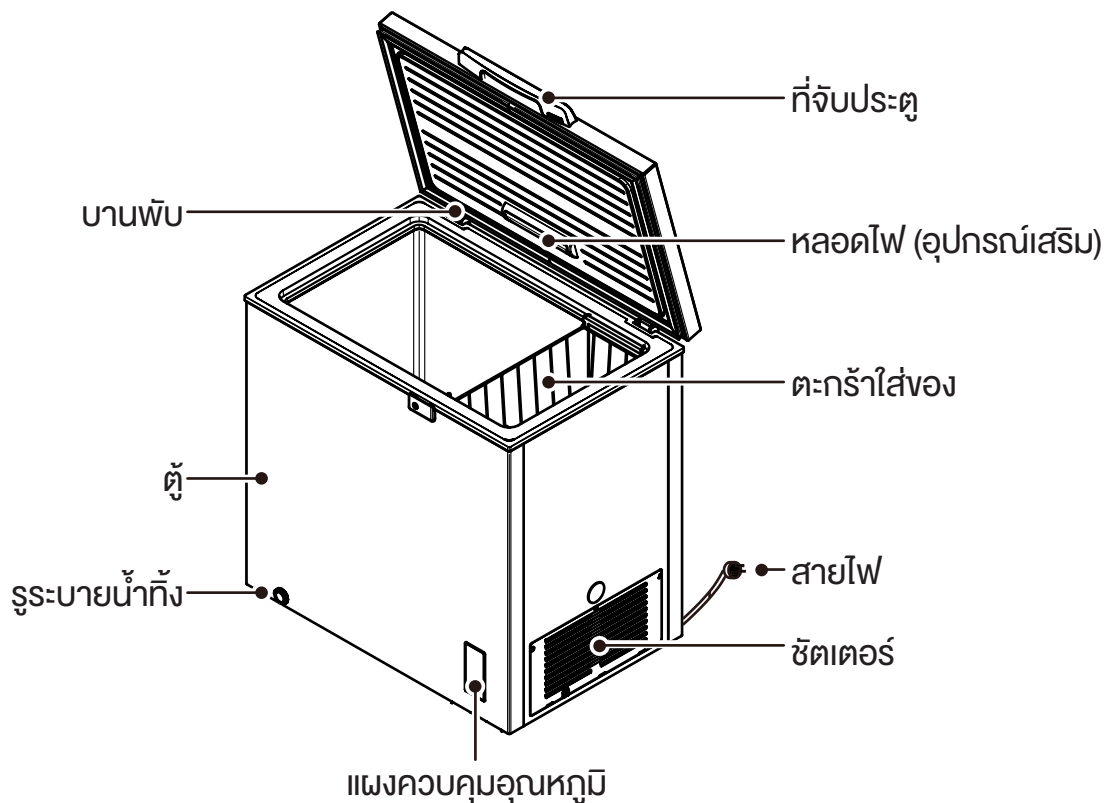

ภาพด้านบนใช้สำหรับอ้างอิงเท่านั้น รูปแบบที่แท้จริงจะขึ้นอยู่กับผลิตภัณฑ์หรือคำสั่งแจ้งของผู้จัดจำหน่าย

- อุณหภูมิที่ต่ำของตู้แช่แข็งอาจทำให้อาหารคงความสดไว้ได้นาน และส่วนใหญ่จะใช้เพื่อจัดเก็บอาหารแช่แข็งและทำน้ำแข็ง
- ตู้แช่แข็งเหมาะสำหรับเก็บเนื้อสัตว์ ปลา กุ้ง หมนอบ และอาหารอื่นๆ ที่ไม่ได้บริโภคในระยะสั้น
- ไม่เหมาะที่จะจัดเก็บของเหลวแบบบรรจุขวดหรือแบบภาชนะปิดไว้เป็นเวลานาน หากคุณต้องการจัดเก็บของเหลวแบบบรรจุขวดหรือแบบภาชนะปิด ไม่ควรจัดเก็บสิ่งดังกล่าวไว้ใกล้กับผนังของตู้แช่แข็ง
- อาจมีความคลาดเคลื่อนของอุณหภูมิภายในห้องแช่แข็งและอุณหภูมิที่ตั้งค่าจริง ซึ่งไม่ได้ส่งผลต่อการใช้งานตามปกติ

- 
- โปรดทราบว่าอาหารจะต้องบริโภคภายในเวลาที่กำหนด
  - ฟังก์ชันการแช่แข็งอย่างรวดเร็วได้รับการออกแบบมาเพื่อรักษาคุณค่าทางโภชนาการของอาหาร โดยสามารถแช่แข็งอาหารได้อย่างรวดเร็วภายในเวลาอันสั้น หากจำเป็นต้องแช่แข็งอาหารจำนวนมากในคราวเดียว ขอแนะนำให้ผู้ใช้เปิดฟังก์ชันการแช่แข็งอย่างรวดเร็วล่วงหน้า 5 ชั่วโมง ในกรณีนี้ ความเร็วในการแช่แข็งของช่องแช่แข็งจะเพิ่มขึ้น ทำให้แช่แข็งอาหารได้อย่างรวดเร็ว และรักษาคุณค่าทางโภชนาการของอาหารได้อย่างมีประสิทธิภาพ

## 2.2 ฟังก์ชัน

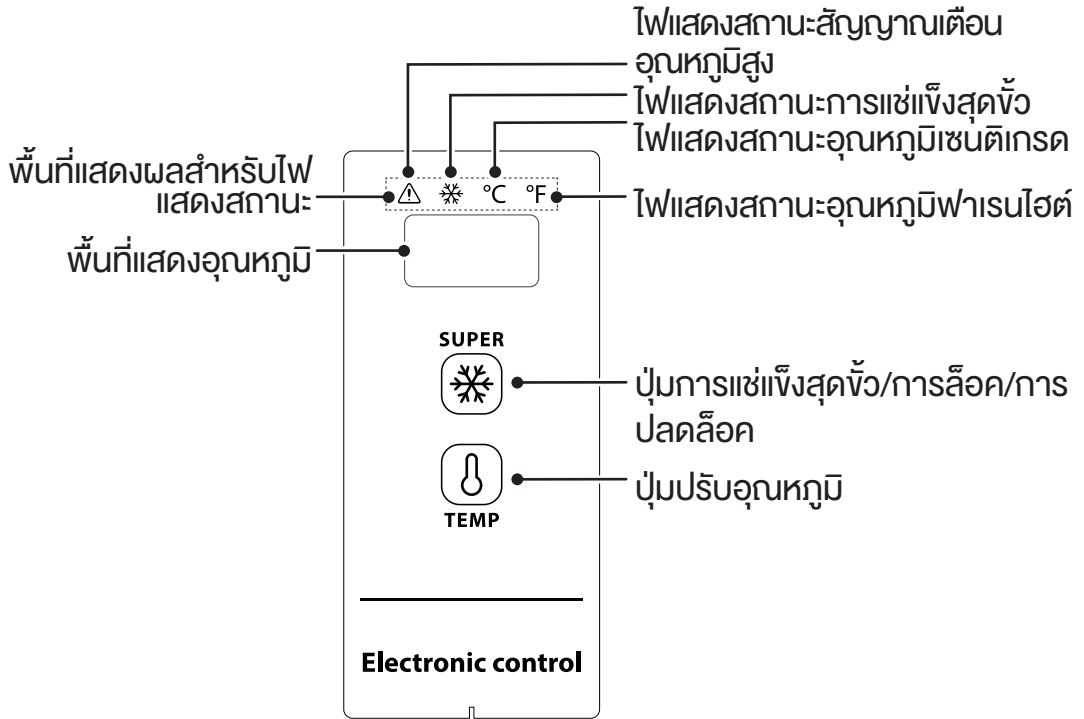

ภาพด้านบนใช้สำหรับอ้างอิงเท่านั้น รูปแบบที่แท้จริงจะขึ้นอยู่กับผลิตภัณฑ์หรือคำสั่งแจ้งของผู้จัดจำหน่าย

### การควบคุมจอแสดงผล

- เมื่อเปิดสวิตช์ตู้แช่แข็ง หน้าต่างแสดงผลจะสว่างขึ้นเป็นเวลา 3 วินาที จากนั้นจะเข้าสู่การแสดงผลการทำงานปกติ จอแสดงผลเริ่มต้นที่สว่างขึ้นจะต้องแสดงอุณหภูมิต่ำกว่า 18 องศาเซลเซียส; การแสดงผลการทำงานปกติ: 1) หากไม่มีข้อผิดพลาดอุณหภูมิที่ตั้งไว้หรือโหมดฟังก์ชันจะปรากฏขึ้น; 2) หากมีข้อผิดพลาดใด ๆ รหัสความผิดพลาดจะปรากฏขึ้น;
- แสดงฟังก์ชันสลีป: ฟังก์ชันสลีปจะเปิดโดยค่าเริ่มต้นหลังจากที่จอแสดงผลสว่างขึ้นและหลังจากที่ยืนยันอุณหภูมิแล้ว จอแสดงผลจะดับลงหลังจากผ่านไป 30 วินาที
- โหมดสลีปสามารถเปลี่ยนได้โดยใช้ปุ่มร่วมดังนี้:  
 เมื่อกดปุ่ม "TEMP" และ "SUPER" เป็นเวลา 5 วินาทีพร้อมกัน หาก "ON" ปรากฏขึ้นในพื้นที่แสดงอุณหภูมิหนึ่งครั้ง แสดงว่าฟังก์ชันสลีปเปิดอยู่  
 เมื่อกดปุ่ม "TEMP" และ "SUPER" เป็นเวลา 5 วินาทีพร้อมกัน หาก "OF" ปรากฏขึ้นในพื้นที่แสดงอุณหภูมิหนึ่งครั้ง แสดงว่าฟังก์ชันสลีปปิดอยู่



---

## การควบคุมการทำงาน

- เปิดฟังก์ชันสลีป หลังจากยืนยันอุณหภูมิในการปรับอุณหภูมิทุก ๆ ครั้ง พื้นที่แสดงผลจะดับลงภายใน 30 วินาที
- ปิดฟังก์ชันสลีป หลังจากยืนยันอุณหภูมิในการปรับอุณหภูมิทุก ๆ ครั้ง พื้นที่แสดงผลจะไม่ดับและทำงานต่อเนื่อง

## การล๊อคและการปลดล๊อค

หลังจากที่เริ่มต้นทำงาน ปุ่มจะอยู่ในสถานะล๊อคโดยค่าเริ่มต้น ซึ่งจะต้องปลดล๊อคก่อนการใช้งาน

- การล๊อค: หลังจากกดปุ่ม “” ค้างไว้ 3 วินาที พื้นที่แสดงผลจะกะพริบหนึ่งครั้ง และอุณหภูมิที่ตั้งไว้จะมีผลทันที หลังจากเข้าสู่สถานะล๊อคแล้ว พื้นที่แสดงผลจะไม่กะพริบ; นอกจากนี้หลังจากที่ไม่ได้ใช้ปุ่มเป็นเวลา 30 วินาที ก็จะไปเข้าสู่สถานะล๊อคได้โดยอัตโนมัติเช่นกัน และพื้นที่แสดงผลจะกะพริบหนึ่งครั้ง
- การปลดล๊อค: หลังจากกดปุ่ม “” ค้างไว้ 3 วินาที พื้นที่แสดงผลจะกะพริบหนึ่งครั้งเพื่อปลดล๊อค ภายใต้สถานะล๊อค จะต้องทำการปลดล๊อคก่อนการใช้งานปุ่ม
- การใช้งานปุ่มต่าง ๆ ต่อไปนี้จะต้องดำเนินการภายใต้สถานะปลดล๊อค



## การแปลงอุณหภูมิฟาเรนไฮต์และเซนติเกรด

- โดยการกดปุ่ม “” ค้างไว้เป็นเวลา 3 วินาที จะเป็นการแปลงระหว่างอุณหภูมิฟาเรนไฮต์และเซนติเกรด เมื่ออุณหภูมิเซนติเกรดปรากฏขึ้น ไฟแสดงสถานะอุณหภูมิเซนติเกรดจะสว่างขึ้น และเมื่อแสดงอุณหภูมิฟาเรนไฮต์ ไฟแสดงสถานะอุณหภูมิฟาเรนไฮต์ในพื้นที่แสดงผลจะสว่างขึ้น

## การตั้งค่าอุณหภูมิ

สำหรับการตั้งค่า  $-30^{\circ}\text{C}/-22^{\circ}\text{F}$  ขอแนะนำให้ใช้งานภายใต้อุณหภูมิแวดล้อม  $25^{\circ}\text{C}/77^{\circ}\text{F}$  หรือน้อยกว่า



- เมื่อกดปุ่ม “” หน้าต่างแสดงผลจะแสดงอุณหภูมิตู้เย็น เมื่อกดปุ่ม “” ในแต่ละครั้ง อุณหภูมิตู้เย็นจะเปลี่ยนแปลง 1 องศาเซลเซียส/ฟาเรนไฮต์

## การเปลี่ยนแปลงอุณหภูมิที่เฉพาะจะวนตามภาพด้านล่าง:

ขอบเขตการตั้งค่าอุณหภูมิเซนติเกรด:

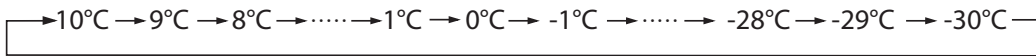

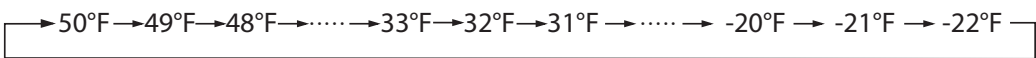

ขอบเขตการตั้งค่าอุณหภูมิฟาเรนไฮต์:



## ฟังก์ชันการแช่แข็งสุดจ้าว

เข้าสู่ฟังก์ชันการแช่แข็งสุดจ้าว:

- เมื่อกดปุ่ม “” ไฟแสดงสถานะการแช่แข็งสุดจ้าว “” จะสว่างขึ้น; เมื่อตั้งค่าอุณหภูมิเซนติเกรด “-30” จะแสดงในพื้นที่แสดงอุณหภูมิ หากคอมเพรสเซอร์ทำงานอย่างต่อเนื่อง ไฟแสดงสถานะอุณหภูมิเซนติเกรด “°C” จะสว่างขึ้น
- เมื่อตั้งค่าอุณหภูมิฟาเรนไฮต์ “-22” จะแสดงในพื้นที่แสดงอุณหภูมิ หากคอมเพรสเซอร์ทำงานอย่างต่อเนื่อง ไฟแสดงสถานะอุณหภูมิฟาเรนไฮต์ “°F” จะสว่างขึ้น

ออกจากฟังก์ชันการแช่แข็งสุดจ้าว:

- เปิดเครื่องหลังจากไฟฟ้าขัดข้อง;
- คอมเพรสเซอร์ทำงานต่อเนื่อง 24 ชั่วโมง;
- หากเซ็นเซอร์ทำงานผิดปกติภายใต้โหมดการแช่แข็งสุดจ้าว คุณสามารถออกจากโหมดการแช่แข็งสุดจ้าวได้;
- ภายใต้โหมดการแช่แข็งสุดจ้าว คุณสามารถออกจากโหมดการแช่แข็งสุดจ้าวได้โดยกดปุ่ม



---

## สัญญาณเตือนอุณหภูมิสูง

ไฟแสดงสถานะ “” จะติดเมื่อมีสัญญาณเตือนอุณหภูมิสูง

## ความจำหลังจากไฟฟ้าขัดข้อง

ในระหว่างที่ไฟฟ้าขัดข้อง สถานะการทำงานกะทันหันในขณะที่ไฟฟ้าขัดข้องจะถูกลืกรื้อไว้ หลังจากไฟฟ้ากลับมาแล้ว การทำงานจะดำเนินต่อไปตามการตั้งค่าก่อนที่จะเกิดไฟฟ้าขัดข้อง ฟังก์ชันการแช่แข็งสุดขั้วจะหยุดทำงานหลังจากไฟฟ้าขัดข้อง

## รหัสความผิดพลาด

หากเกิดความผิดพลาด พื้นที่แสดงผลจะแสดงรหัสความผิดพลาดที่เกี่ยวข้องดังแสดงในตารางด้านล่าง ผู้ใช้จะต้องติดต่อผู้เชี่ยวชาญเพื่อรับการซ่อมบำรุงเพื่อให้แน่ใจถึงการทำงานที่เป็นปกติของตู้แช่แข็ง

รหัสข้อผิดพลาด	E2
คำอธิบาย	ความผิดพลาดของเซ็นเซอร์อุณหภูมิ

## 2.3 การจัดวาง

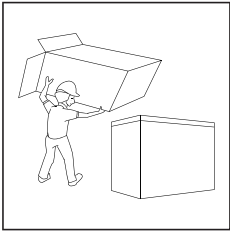

- ก่อนใช้งานให้นำวัสดุบรรจุภัณฑ์ทั้งหมด รวมทั้งแผ่นรองด้านล่าง แผ่นโฟม และเทปด้านในตู้แช่แข็งออก อีกฟิล์มป้องกันที่ประตูและตัวโครงตู้แช่แข็งออก

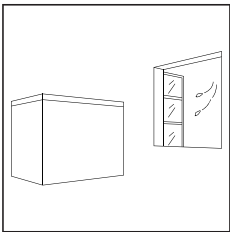

- ควรจัดวางตู้แช่แข็งไว้ในที่ร่มที่มีอากาศถ่ายเทสะดวก พื้นดินจะต้องราบเรียบและแห้งแรงแรง

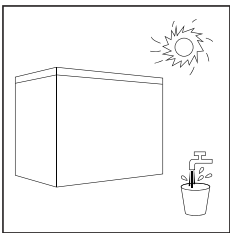

- วางให้ห่างจากความร้อนและหลีกเลี่ยงการสัมผัสแสงแดดโดยตรง ห้ามวางตู้แช่แข็งในที่ชื้นหรือเปียกเพื่อป้องกันสนิมหรือการเสื่อมของฉนวน

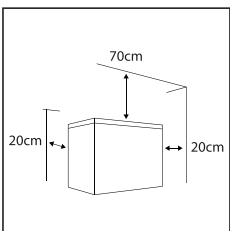

- ช่องว่างด้านบนของตู้แช่แข็งต้องมากกว่า 70 ซม. และระยะห่างจากทั้งสองข้างและด้านหลังต้องมากกว่า 20 ซม. เพื่อให้สามารถกระจายความร้อนได้ง่ายขึ้น

## 2.4 การเปลี่ยนหลอดไฟ (อุปกรณ์เสริม)

การเปลี่ยนหรือการบำรุงรักษาหลอดไฟ LED จะต้องได้รับการดำเนินการโดยผู้ผลิต ตัวแทนให้บริการ หรือบุคคลที่มีคุณสมบัติใกล้เคียงกัน

ภาพด้านบนมีไว้สำหรับการอ้างอิงเท่านั้น รูปแบบที่แท้จริงจะขึ้นอยู่กับผลิตภัณฑ์หรือคำชี้แจงของผู้จัดจำหน่าย

## 2.5 เริ่มใช้งาน

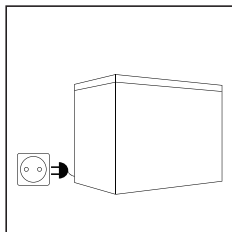

- หลังจากการขนส่ง โปรดปล่อยตู้แช่แข็งทิ้งไว้นานกว่า 2 ชั่วโมงก่อนเปิดเครื่อง มิฉะนั้นจะทำให้ความสามารถในการทำความเย็นลดลงหรือเกิดความเสียหายต่อตู้แช่แข็ง
- ตู้แช่แข็งจะต้องทำงาน 2 ถึง 3 ชั่วโมงก่อนบรรจุอาหารสดหรือแช่แข็ง; ตู้แช่แข็งจะต้องทำงานล่วงหน้ามากกว่า 4 ชั่วโมงในช่วงฤดูร้อนเมื่ออุณหภูมิแวดล้อมอยู่ในระดับสูง
- โปรดดึงปลั๊กออกในระหว่างที่ไฟฟ้าขัดข้องหรือกำลังทำความสะอาด หลังจากถอดปลั๊ก ห้ามเชื่อมต่อตู้แช่แข็งกับแหล่งจ่ายไฟภายในระยะเวลาห้า นาที เพื่อป้องกันความเสียหายต่อคอมเพรสเซอร์เนื่องจากการสตาร์ทที่ต่อเนื่อง

**ภาพด้านบนมีไว้สำหรับการอ้างอิงเท่านั้น รูปแบบที่แท้จริงจะขึ้นอยู่กับผลิตภัณฑ์หรือคำชี้แจงของผู้จัดจำหน่าย**

## 2.6 เคล็ดลับการประหยัดพลังงาน

- เครื่องใช้ไฟฟ้าควรอยู่ในบริเวณที่เย็นที่สุดของห้อง ห่างจากอุปกรณ์ที่ให้ความร้อนหรือก่อความร้อน และไม่สัมผัสกับแสงแดดโดยตรง
- ปล่อยให้อาหารที่ร้อนเย็นตัวลงจนถึงอุณหภูมิห้องก่อนใส่เข้าไปในเครื่อง การใส่ไหล่มากเกินไปจะทำให้คอมเพรสเซอร์ทำงานนานขึ้น อาหารที่ใช้เวลาในการแช่แข็งนานเกินไปอาจทำให้คุณภาพลดลงหรือนำเสียได้
- ตรวจสอบให้แน่ใจว่าได้หีบห่ออาหารอย่างเหมาะสม และซีดภาชนะให้แห้งก่อนวางลงในเครื่อง การทำเช่นนี้จะช่วยลดการสะสมของน้ำค้างแข็งภายในเครื่อง
- ภาชนะจัดเก็บของเครื่องไม่ควรบุด้วยฟอยล์อลูมิเนียม กระดาษไข หรือกระดาษชำระ แผ่นฉนวนที่บุจะกั้นการหมุนเวียนของอากาศเย็นทำให้เครื่องมีประสิทธิภาพน้อยลง
- จัดระเบียบการจัดเก็บและตัดฉลากอาหารเพื่อลดการเปิดประตูและการค้นหาที่ใช้เวลานาน นำสิ่งของออกมาเท่าที่จำเป็นในคราวเดียว และปิดประตูโดยเร็วที่สุด

### 3. การดูแลและการบำรุงรักษาเครื่อง

#### 3.1 การทำความสะอาดโดยรวม

- ฝุ่นที่อยู่ด้านหลังตู้แช่แข็งและบนพื้นจะต้องได้รับการทำความสะอาดภายในระยะเวลาที่เหมาะสม เพื่อปรับปรุงการทำความเย็นและการประหยัดพลังงาน
- ตรวจสอบขอยางประตูเป็นประจำเพื่อให้แน่ใจว่าไม่มีเศษฝุ่นติดอยู่
- ทำความสะอาดขอยางประตูด้วยผ้านุ่มชุบน้ำสบู่หรือผงซักฟอกเจือจาง
- ควรทำความสะอาดภายในตู้แช่แข็งอย่างสม่ำเสมอเพื่อหลีกเลี่ยงกลิ่น
- ปิดเครื่องก่อนการทำความสะอาดภายใน ควรนำอาหาร ตะกร้า ภาชนะ ฯลฯ ทั้งหมดออกก่อน
- ใช้ผ้านุ่มหรือฟองน้ำทำความสะอาดด้านในตู้แช่แข็งโดยใช้เบกกิ้งโซดาสองช้อนโต๊ะและน้ำอุ่นหนึ่งควอร์ต แล้วล้างออกด้วยน้ำสะอาด หลังจากทำความสะอาดแล้ว ให้ปิดประตูและปล่อยให้แห้งตามธรรมชาติก่อนเปิดเครื่อง
- สำหรับบริเวณที่ทำความสะอาดได้ยากในตู้แช่แข็ง (เช่น ช่องว่างหรือมุม) ขอแนะนำให้ใช้ทำความสะอาดเป็นประจำด้วยผ้าขี้ริ้ว แปรงนุ่น ฯลฯ และเมื่อจำเป็น ให้ใช้ร่วมกับเครื่องมือเสริมบางอย่าง (เช่น แปรงวิสกี้บาง) เพื่อไม่ให้มีสิ่งปนเปื้อนหรือแบคทีเรียสะสมในบริเวณเหล่านี้
- ห้ามใช้สบู่ ผงซักฟอก สเปรย์ทำความสะอาด ฯลฯ ในการทำความสะอาดตู้แช่แข็งของคุณ เนื่องจากอาจก่อให้เกิดกลิ่นหรือการปนเปื้อนได้
- ทำความสะอาดตะกร้าด้วยผ้านุ่มชุบน้ำสบู่หรือผงซักฟอกเจือจาง
- เช็ดให้แห้งด้วยผ้านุ่มหรือปล่อยให้แห้งตามธรรมชาติ
- เช็ดพื้นผิวด้านนอกของตู้แช่แข็งด้วยผ้านุ่มชุบน้ำสบู่ ผงซักฟอก ฯลฯ จากนั้นเช็ดให้แห้ง
- ห้ามใช้แปรงแข็ง ฝอยขัด แปรงลวด สารกัดกร่อน (เช่น ยาสีฟัน) ตัวทำลายอินทรีย์ (เช่น แอลกอฮอล์ อะซิโตน น้ำมันกลัวย ฯลฯ) น้ำเดือด สิ่งที่เป็นกรดหรือด่าง ซึ่งอาจทำให้พื้นผิวและภายในตู้เย็นเสียหาย น้ำเดือดและตัวทำลายอินทรีย์ เช่น เบนซิน อาจทำให้ชิ้นส่วนพลาสติกเสียรูปหรือเสียหายได้
- ห้ามล้างด้วยน้ำหรือของเหลวอื่น ๆ โดยตรงในระหว่างการทำความสะอาดเพื่อหลีกเลี่ยงการลัดวงจรหรือเพื่อมิให้ส่งผลกระทบต่ออุณหภูมิหลังจากแช่แข็ง

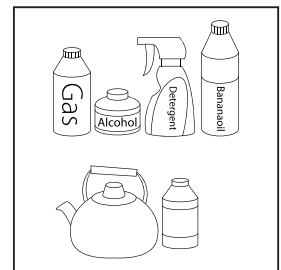

---

## 3.2 การละลายน้ำแข็ง

- ตู้แช่แข็งจะต้องได้รับการละลายน้ำแข็งโดยผู้ใช้งาน  
ถอดปลั๊กตู้แช่แข็งและเปิดประตูตู้แช่แข็ง นำอาหารและตระกร้าใส่ของออกก่อนที่จะละลายน้ำแข็ง  
เปิดรูระบายน้ำออกและรูระบายน้ำทิ้ง (และวางภาชนะใส่น้ำที่รูระบายน้ำออก);  
น้ำค้างแข็งที่อยู่ภายในจะละลายตามธรรมชาติ จากนั้นเช็ดน้ำที่ละลายด้วยผ้าที่แห้งและนุ่ม เมื่อน้ำแข็งอ่อนตัวลง อาจใช้ที่ขูดน้ำแข็งเพื่อเร่งกระบวนการขจัดน้ำแข็งออก
- ก่อนถอดอุปกรณ์ต่าง ๆ โปรดนำอาหารออกมาก่อนและจัดเก็บไว้ในที่เย็นในระหว่างที่ละลายน้ำแข็ง

**ห้ามใช้อุปกรณ์ทางกลหรือวิธีการอื่นในการเร่งความเร็วยกเว้นอุปกรณ์ที่ผู้ผลิตแนะนำ  
อย่างทำให้อุปกรณ์ทำความเย็นเสียหาย**

## 3.3 การหยุดใช้งาน

- ไฟฟ้าขัดข้อง: อาหารสามารถที่จะเก็บรักษาไว้ได้นานสองสามชั่วโมงแม้ในช่วงฤดูร้อน  
ในขณะที่ไฟฟ้าขัดข้อง ขอแนะนำให้ลดความถี่ในการเปิดประตูและอย่าใส่อาหารสดลงในตู้แช่แข็ง
- ไม่ได้ใช้งานเป็นเวลานาน: โปรดถอดปลั๊กตู้แช่แข็งที่จะไม่ได้ใช้งานเป็นเวลานานออกเพื่อ  
ทำความสะอาด เปิดประตูไว้เพื่อหลีกเลี่ยงกลิ่นเหม็น
- การเคลื่อนย้าย: ห้ามพลิกคว่ำหรือเขย่าตู้แช่แข็ง มุมยกต้องไม่เกิน 45° ห้ามจับที่  
ประตูและบานพับขณะเคลื่อนย้ายตัวเครื่อง

**แนะนำให้ใช้งานต่อเนื่องเมื่อตู้แช่แข็งเริ่มทำงาน โปรดอย่าหยุดการทำงานของตู้แช่แข็ง  
ในสถานการณ์ปกติ เพื่อไม่ให้ส่งผลต่ออายุการใช้งานของตู้แช่แข็ง**

## 4. การแก้ไข้ปัญหา

ผู้ใช้สามารถจัดการปัญหาต่างๆ ต่อไปนี้ได้ โปรดติดต่อฝ่ายบริการหลังการขายหากปัญหายังไม่ได้รับการแก้ไข

เหตุการณ์ที่พบ	สาเหตุที่เป็นไปได้/สิ่งที่ต้องตรวจสอบ
ไม่ทำงาน	ตรวจสอบว่าตู้แช่แข็งเสียบปลั๊กและเชื่อมต่อกับแหล่งจ่ายไฟหรือไม่; แรงดันต่ำหรือไม่; ตรวจสอบว่าปุ่มควบคุมอุณหภูมิอยู่ในขอบเขตการทำงานหรือไม่; ไฟฟ้าขัดข้องหรือวงจรถูกตัดไฟหรือไม่
กลิ่น	อาหารที่มีกลิ่นคาวห่อให้มิดชิด; ตรวจสอบว่าอาหารเน่าเสียหรือไม่; ตรวจสอบว่าควรทำความสะอาดภายในหรือไม่
คอมเพรสเซอร์ทำงานเป็นเวลานาน	เป็นเรื่องปกติที่ตู้แช่แข็งจะทำงานนานขึ้นในช่วงฤดูร้อนเมื่ออุณหภูมิแวดล้อมสูงขึ้น; อย่าใส่อาหารมากเกินไปในตู้แช่แข็งในคราวเดียว; อย่าใส่อาหารจนกว่าอาหารจะเย็นลง; เปิดประตูตู้แช่แข็งบ่อย; ชั้นน้ำค้างแข็งหนา (จำเป็นต้องละลายน้ำแข็ง)
หลอดไฟไม่ทำงาน	ตรวจสอบว่าตู้แช่แข็งเชื่อมต่อกับแหล่งจ่ายไฟหรือไม่ และไฟส่องสว่างเสียหายหรือไม่
ประตูปิดไม่สนิท	ประตูตู้แช่แข็งเบียดกับบรรจุภัณฑ์อาหาร อาหารมากเกินไป; ตู้แช่แข็งไม่สมดุล
เสียงรบกวนดัง	ตรวจสอบว่าพื้นราบเรียบหรือไม่ ตำแหน่งจัดวางตู้แช่แข็งมั่นคงหรือไม่ ตรวจสอบว่าใส่อุปกรณ์ในตู้แช่แข็งอย่างเหมาะสมหรือไม่

เหตุการณ์ที่พบ	สาเหตุที่เป็นไปได้/สิ่งที่ต้องตรวจสอบ
<p>ยากลำบากในการเปิดประตูในช่วงเริ่มต้น</p>	<p>หลังจากมีการทำความเย็นแล้ว จะมีความแตกต่างของแรงดันระหว่างด้านในและด้านนอกของตู้แช่แข็ง ซึ่งจะทำให้ประตูเปิดได้ยาก สิ่งนี้ถือเป็นปรากฏการณ์ทางกายภาพตามปกติ</p>
<p>เกิดความร้อนที่ผนังด้านข้าง การควบแน่นบนพื้นผิว</p>	<p>ตู้แช่แข็งอาจปล่อยความร้อนระหว่างการทำงานโดยเฉพาะในช่วงฤดูร้อน ซึ่งเกิดจากการแผ่รังสีความร้อนของคอนเดนเซอร์ สิ่งนี้ถือเป็นปรากฏการณ์ตามปกติ การควบแน่น: ปรากฏการณ์การควบแน่นจะพบได้บริเวณพื้นผิวภายนอกและยางขอบประตูของตู้แช่แข็งเมื่อมีความชื้นในสภาพแวดล้อมที่สูง ซึ่งเป็นปรากฏการณ์ปกติ และสามารถเช็ดน้ำที่ควบแน่นออกด้วยผ้าขนหนูที่แห้ง</p>
<p>เสียงลมโหลเวียน เสียงหึ่ง เสียงดัง</p>	<p>สารทำความเย็นที่หมุนเวียนอยู่ในท่อสารทำความเย็นจะทำให้เกิดเสียงปะทุและเสียงสั่นซึ่งเป็นเรื่องปกติไม่ส่งผลต่อผลการทำความเย็น เสียงหึ่งจะถูกสร้างขึ้นในขณะที่คอมเพรสเซอร์ทำงาน โดยเฉพาะเมื่อเปิดเครื่องหรือปิดเครื่อง โซลินอยด์วาล์วหรือวาล์วสวิตช์ไฟฟ้าจะกระทบกันซึ่งเป็นปรากฏการณ์ปกติและไม่ส่งผลต่อการทำงาน</p>



## 5. การทิ้งเครื่องใช้ไฟฟ้าของคุณ



การกำจัดผลิตภัณฑ์นี้อย่างถูกต้อง:

เครื่องหมายนี้บ่งบอกว่าไม่ควรทิ้งผลิตภัณฑ์นี้ร่วมกับของเสียในครัวเรือนอื่น ๆ ที่วัสดุภาพยุโรป

เพื่อป้องกันอันตรายที่อาจเกิดขึ้นต่อสิ่งแวดล้อมหรือสุขภาพของมนุษย์จากการกำจัดของเสียที่ไม่มีการควบคุม โปรดรีไซเคิลด้วยความรับผิดชอบเพื่อส่งเสริมการใช้ทรัพยากรวัสดุอย่างยั่งยืน หากต้องการส่งคืนอุปกรณ์ที่ใช้แล้ว โปรดใช้ระบบการส่งคืนและการเก็บรวบรวม หรือติดต่อผู้ค้าปลีกที่ซื้อผลิตภัณฑ์ เนื่องจากบุคคลเหล่านี้สามารถนำผลิตภัณฑ์นี้ไปรีไซเคิลได้อย่างปลอดภัยต่อสิ่งแวดล้อม

### อุณหภูมิแวดล้อม

เครื่องใช้ไฟฟ้านี้ได้รับการออกแบบมาให้ทำงานภายใต้อุณหภูมิแวดล้อมที่ระบุไว้โดยหมวดหมู่ที่กำหนดเครื่องหมายอยู่บนป้ายบอกพิกัด

หมวดหมู่สภาพอากาศ	อุณหภูมิแวดล้อม (จาก...ถึง...)
SN	+10°C ถึง +32°C
N	+16°C ถึง +32°C
ST	+16°C ถึง +38°C
T	+16°C ถึง +43°C

## 6. รายละเอียดผลิตภัณฑ์

รายละเอียดผลิตภัณฑ์	
รุ่น	GR-RC390CE-DMT(01)
พีสัยแรงดันไฟที่กำหนด	220-240 โวลต์ (V)
ความถี่ที่กำหนด	50 เฮิร์ตซ์ (Hz)
ชั้นภูมิอากาศ	SN/N/ST/T
กำลังไฟฟ้าเข้าที่กำหนด	135 วัตต์ (W)
กำลังไฟฟ้าของหลอดไฟ	2 วัตต์ (W)
กระแสไฟฟ้าเข้าที่กำหนด	0.9 แอมแปร์ (A)
ค่าพลังงานไฟฟ้าที่ใช้ต่อปี	525.60 กิโลวัตต์ชั่วโมงต่อปี(kWh/year)
ชนิด และน้ำหนักสารทำความเย็น	R600a, 65 กรัม (g)
ปริมาตรช่องแช่ที่กำหนด	293.0 ลิตร (L)
ฉนวนกันความร้อน	CYCLOPENTANE
ขนาดตัวเครื่อง (กว้างxลึกxสูง)	1065x592x844 มม.(mm)
น้ำหนักตัวเครื่อง	40.2 กก.(kg)
ผลิตโดย	Hefei Hualing Co.,Ltd. ผลิตที่ประเทศจีน

กรุณาดูรายละเอียดสินค้าเพิ่มเติมได้ที่เว็บไซต์ [www.toshiba-lifestyle.com/th](http://www.toshiba-lifestyle.com/th)  
ติดต่อสอบถามข้อมูลอื่นๆ และแจ้งซ่อมสินค้าเฉพาะรุ่นที่ให้บริการซ่อมถึงบ้านได้ที่

**TOSHIBA CONTACT CENTER 0-2511-7777**

บริษัท โตชิบา ไทยแลนด์ จำกัด 201 ถนนวิภาวดีรังสิต เขตจตุจักร กรุงเทพฯ 10900