

คู่มือการใช้งาน

เครื่องฟอกอากาศ FINDLAY รุ่น PJ11

ผลิตภัณฑ์

กรุณาอ่านคู่มืออย่างละเอียดก่อนใช้งานผลิตภัณฑ์ และเก็บรักษาไว้ในที่ปลอดภัย
ข้อแนะนำ: ภาพประกอบของผลิตภัณฑ์ อุปกรณ์เสริม แผงควบคุม และส่วนอื่นๆ ในคู่มือนี้
เป็นเพียงภาพร่างสำหรับอ้างอิงเท่านั้น เนื่องจากผลิตภัณฑ์มีการปรับปรุงและอัปเดต
สินค้าจริงและภาพในคู่มืออาจมีความแตกต่างกันเล็กน้อย
หากมีความแตกต่าง ให้ถือว่าผลิตภัณฑ์จริงถูกต้องและเป็นหลัก

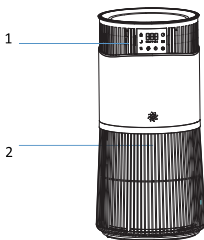

1

2

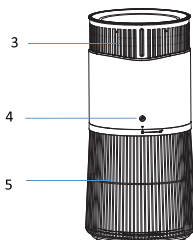

3

4

5

1 หน้าจอแสดงผลแบบสัมผัส

2 เซนเซอร์

3 ช่องอากาศเข้า

4 ไฟแสดงผล

5 ช่องอากาศออก

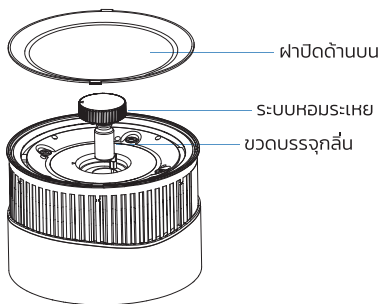

ฝาปิดด้านบน

ระบบมอเตอร์

ขดลวดมอเตอร์

หน้าจอแสดงผล

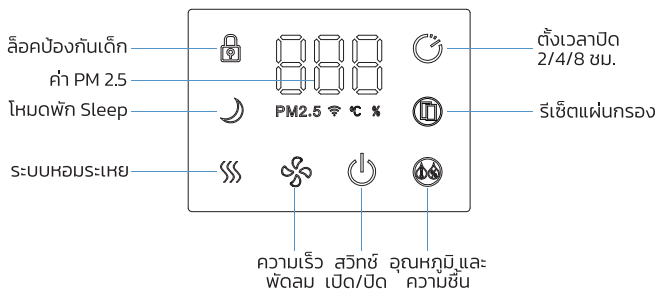

การใช้งาน

การเชื่อมต่อสายไฟ

เชื่อมต่อสายไฟเข้ากับช่องต่อสายไฟของตัวเครื่องหลัก และเปิดเครื่อง

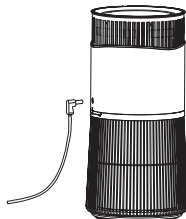

ข้อแนะนำ: เมื่อใช้งานเครื่องฟอกอากาศ แนะนำให้ปิดหน้าต่างและประตูเพื่อประสิทธิภาพในการฟอกอากาศที่ดีที่สุด

เมื่อเปิดเครื่อง

เครื่องฟอกอากาศจะเข้าสู่โปรแกรมตรวจสอบตัวเอง (Self-test) โดยไฟแสดงสถานะทั้งหมดบนแผงควบคุมจะกะพริบ 3 ครั้งแล้วจึงดับลง จากนั้นเครื่องจะเข้าสู่โหมดสแตนด์บาย (Standby state) หรือโหมดพร้อมใช้งาน

สวิทช์ เปิด/ปิด

กดปุ่มและเมื่อได้ยินเสียง "ติ๊ด" เครื่องฟอกอากาศจะเปิดทำงาน จากนั้นกดปุ่มปิดเครื่อง (ปุ่มปิดเครื่องจะเป็นไฟสีแดงหลังจากการเปิดเครื่อง) โดยค่าเริ่มต้นเครื่องจะทำงานที่ความแรงระดับ 1 (1st gear) ส่วนการกดปุ่มค้างไว้ 3 วินาทีจะเป็นการเชื่อมต่อเครื่องช่วย

ปุ่มความเร็วพัดลม

เมื่อเปิดเครื่องอยู่ ให้กดปุ่มอื่นๆ เพื่อเปลี่ยนโหมดการทำงานไปตามระดับความแรงต่างๆ ได้แก่ ระดับ 1, 2, 3, 4 และโหมดอัตโนมัติ (Auto) โดยหน้าจอแสดงผลดิจิทัลจะแสดงค่าที่สอดคล้องกันคือ 1, 2, 3, 4 และ A

โหมดล็อกป้องกันเด็ก

กดปุ่มค้างไว้ 3 วินาทีเพื่อเปิดใช้งานฟังก์ชันล็อกปุ่มกันเด็ก (Child Lock) โดยไฟแสดงสถานะ Child Lock จะเป็นสีแดง เมื่อต้องการยกเลิกการล็อก ให้กดปุ่มเดิมค้างไว้ 3 วินาทีอีกครั้ง ไฟ Child Lock จะเปลี่ยนเป็นสีขาว

โหมดพัก Sleep

แตะปุ่มนี้เพื่อปิดไฟหน้าจอแสดงผลทั้งหมดภายใน 10 วินาที เมื่อต้องการเปิดไฟหน้าจออีกครั้งให้กดปุ่มใดๆ ก็ได้ ส่วนการกดปุ่ม Sleep อีกครั้งจะเป็นการยกเลิกโหมด Sleep

ปุ่มแสดงอุณหภูมิ และความชื้น

แตะ (ปุ่ม) เพื่อแสดงอุณหภูมิ จากนั้นแตะอีกครั้งเพื่อแสดงความชื้น

ระบบหอนระเหย

แตะ 1 ครั้ง: เครื่องจะพ่นละออง 1 ครั้ง ทุกๆ 1 นาที (แต่ละครั้งพ่นนาน 2 วินาที)
แตะ 2 ครั้ง: เครื่องจะพ่นละออง 1 ครั้ง ทุกๆ 5 นาที (แต่ละครั้งพ่นนาน 2 วินาที)
แตะ 3 ครั้ง: เครื่องจะพ่นละออง 1 ครั้ง ทุกๆ 10 นาที (แต่ละครั้งพ่นนาน 2 วินาที)

เซนเซอร์ตรวจจับแสงสำหรับโหมดกลางคืน

ในช่วงเวลากลางวันหรือเมื่อมีแสงไฟส่องถึง เครื่องจะทำงานใน โหมดปกติ แต่เมื่อแสงมืดลง เครื่องจะเข้าสู่ โหมดพัก Sleep โดยอัตโนมัติ

ฟังก์ชันตั้งเวลาและรีเซ็ต

แตะปุ่มเพื่อตั้งเวลาปิดเครื่อง โดยสามารถตั้งเวลาได้ตั้งแต่ 1-12 ชั่วโมง (01H-12H) เมื่อตั้งเวลาถึงที่กำหนด เครื่องจะปิดเองโดยอัตโนมัติ หากไม่มีการกดปุ่มใดๆ ภายใน 3 วินาที หน้าจอจะกลับไปแสดงผลตามปกติ

การแสดงผลค่า PM2.5

เมื่อใส่กรองหมอดอายุการใช้งาน ไฟแสดงสถานะจะกะพริบเป็นสีแดง ให้กดปุ่มค้างไว้ 5 วินาที เพื่อรีเซ็ต ไฟจะเปลี่ยนเป็นสีขาวแสดงว่าการรีเซ็ตเสร็จสิ้น

ฟังก์ชันงดแจ้งการตั้งค่าเมื่อไต่ดับ

เมื่อเครื่องพ่นอากาศทุกถอดปลั๊กหรือไต่ดับ และมีการเสียบปลั๊กหรือไฟกลับมาเป็นปกติ เครื่องจะกลับมาทำงานในโหมดเต็มและตั้งค่าการทำงานเหมือนก่อนที่ไฟจะดับโดยอัตโนมัติ (ต้องตั้งค่า เวลา Time, โหมดล็อคคั่นเด็ก Child Lock Mode และโหมดพัก Sleep Mode ใหม่)

การเชื่อมต่อระบบ WIFI

เปิดการเชื่อมต่อบนโทรศัพท์: เปิดใช้งาน Wi-Fi และ Bluetooth บนโทรศัพท์มือถือของคุณ เข้าสู่โหมดเชื่อมต่อเครือข่าย: ขณะที่เครื่องพ่นอากาศอยู่ในโหมดสแตนด์บาย (Standby) ให้กดปุ่มเปิด/ปิดค้างไว้ 3 วินาที

ไฟแสดงสถานะ: เมื่อเครื่องเข้าสู่โหมดเชื่อมต่อเครือข่าย ไฟแสดงสถานะจะ กะพริบเป็นสีแดงเชื่อมต่อสำเร็จ: เมื่อการเชื่อมต่อเครือข่ายสำเร็จ ไฟแสดงสถานะจะเปลี่ยนเป็นสีขาว
หมายเหตุ: หากไม่มีการดำเนินการเชื่อมต่อเครือข่ายภายใน 2 นาที เครื่องจะออกจากโหมดการเชื่อมต่อโดยอัตโนมัติ

การดาวน์โหลดแอปพลิเคชัน

ดาวน์โหลดแอปพลิเคชัน "pjrobot" เพื่อสัมผัสกับฟังก์ชันการใช้งานที่หลากหลาย
วิธีการดาวน์โหลด: ค้นหา "pjrobot" บนแอปสโตร์ App Store หรือเพลย์สโตร์ Play Store
ดาวน์โหลดและติดตั้ง

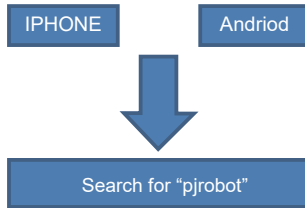

คำแนะนำเพิ่มเติม:

หลังจากติดตั้งแอปพลิเคชันแล้ว กรุณาทำตามคำแนะนำบนหน้าจอ เพื่อดำเนินการลงทะเบียน, เข้าสู่ระบบ และเชื่อมต่อเครือข่ายให้เสร็จสมบูรณ์ ก่อนที่จะเริ่มต้นการเชื่อมต่อ กรุณาตรวจสอบให้แน่ใจว่า: โทรศัพท์มือถือของคุณเชื่อมต่ออยู่กับเครือข่าย Wi-Fi เราเตอร์ของคุณเปิดใช้งานสัญญาณไร้สายคลื่นความถี่ 2.4GHz แล้ว ไฟแสดงสถานะ Wi-Fi บนเครื่องกำลังกะพริบอยู่

ไฟสถานะ Wi-Fi

	ไฟสีแดง	ไม่มีการเชื่อมต่อ รอสัญญาณ
	ไม่ติด หรือกะพริบสีแดง	เชื่อมต่อสัญญาณ
	ไฟสีขาวติดอยู่	มีสัญญาณ เชื่อมต่ออยู่
	ไฟดับไป	ไม่มีสัญญาณอินเทอร์เน็ต

คำแนะนำ:

หากคุณพบปัญหาใดๆ ในระหว่างการตั้งค่า Wi-Fi โปรดดูในส่วน "การแก้ไขปัญหา > การเชื่อมต่อ Wi-Fi" ของคู่มือนี้

ไส้กรองอากาศและการเปลี่ยน

สีของไฟแสดงสถานะ: สีของไฟจะเปลี่ยนไปตามคุณภาพอากาศ ณ เวลานั้น (สีน้ำเงิน, เขียว, ส้ม, แดง)

การแจ้งเตือนการเปลี่ยนไส้กรอง:

ไฟสีขาว: หมายถึงไส้กรองยังอยู่ในสภาพดี

ไฟสีแดง: หมายถึงไส้กรองหมดอายุการใช้งานและถึงเวลาที่ต้องเปลี่ยนใหม่ ขั้นตอนการเปลี่ยนไส้กรอง

ถอดปลั๊ก: ดึงสายไฟออกจากเต้ารับเพื่อตัดการเชื่อมต่อไฟฟ้า

เปิดฝาด้านล่าง: วางเครื่องฟอกอากาศในตำแหน่งที่เหมาะสม

จากนั้นหมุนฝาครอบด้านล่างทวนเข็มนาฬิกาเพื่อเปิดออก

เปลี่ยนไส้กรอง: นำไส้กรองเก่าออกและใส่ไส้กรองใหม่เข้าไป

ปิดฝา: หมุนฝาครอบกลับตามเข็มนาฬิกาจนล็อกเข้าที่สนิทเรียบร้อยแล้ว

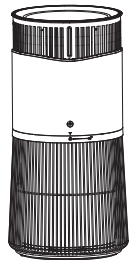

การรีเซ็ตค่าแผ่นไส้กรอง

หลังจากการเปลี่ยนไส้กรองแล้ว ให้กดปุ่ม “Set” ค้างไว้เป็นเวลา 5 วินาทีขณะที่เครื่องยังเปิดอยู่ จากนั้นปุ่มจะเปลี่ยนเป็นสีขาว หมายถึงการรีเซ็ตไส้กรองเสร็จสมบูรณ์และสำเร็จเรียบร้อยแล้ว

การเติมน้ำหอมหรือน้ำมันหอมระเหย

เปิดฝากรอบด้านบนของเครื่อง ดึงชุดระบบหอมระเหยออกมา หมุนขวดน้ำหอมออกมาจากแกน เติมน้ำหอมหรือน้ำมันหอมระเหยลงในขวดน้ำหอมให้เต็มขวด

ข้อควรระวัง: ปริมาณที่เติมในแต่ละครั้งไม่ควรเกิน 20 มล.



ข้อมูลพื้นฐาน

ผลิตภัณฑ์: เครื่องฟอกอากาศ

รุ่นผลิตภัณฑ์: PJ11

ขนาดผลิตภัณฑ์: ๕271 x 553 มม.

น้ำหนักสุทธิ: 5.0 กิโลกรัม

พื้นที่ใช้งาน: 40 ตารางเมตร

ระดับเสียง: น้อยกว่า 57 เดซิเบล (A)

*อ้างอิงจากการวัดตามมาตรฐาน

GB/T18801-2015

ประสิทธิภาพการกรองฝุ่น: ประสิทธิภาพสูง

ประสิทธิภาพการกำจัดฟอร์มาลดีไฮด์: ประสิทธิภาพสูง

อัตราการผลิตอากาศบริสุทธิ์ (CADR) : 450 ลบม./ชม.

แรงดันไฟฟ้าที่กำหนด: DC24V 2.0A

กำลังไฟที่กำหนด: 50 วัตต์

ชื่อและปริมาณสารอันตรายในผลิตภัณฑ์

harmful substance					
Pb	Hg	Cd	Cr(VI)	PBBs	PBDEs
X	O	O	O	O	O
X	O	O	O	O	O
O	O	O	O	O	O
O	O	O	O	O	O
O	O	O	O	O	O
O	O	O	O	O	O

ตารางนี้จัดทำขึ้นตามข้อกำหนดของมาตรฐาน SJ/11364

O: หมายถึงปริมาณสารอันตรายในวัสดุที่เป็นเนื้อเดียวกันทั้งหมดของชิ้นส่วนนั้น ต่ำกว่า ขีดจำกัดที่กำหนดไว้ในมาตรฐาน GB/T26572

X: หมายถึงปริมาณสารอันตรายในวัสดุที่เป็นเนื้อเดียวกันอย่างน้อยหนึ่งชนิดของชิ้นส่วนนั้น เกินกว่า ขีดจำกัดที่กำหนดไว้ในมาตรฐาน GB/T26572

ข้อกำหนดนอกเหนือการรับประกัน

1. ความเสียหายที่เกิดจากการใช้งานผิดประเภท: การซ่อมแซมโดยไม่ได้รับอนุญาต, การใช้งานในทางที่ผิด, การตกกระแทก, การละเลย, การใช้งานอย่างไม่เหมาะสม, ของเหลวเข้าสู่เครื่อง, อุบัติเหตุ, การดัดแปลง, การใช้อุปกรณ์ไม่ใช่ของผลิตภัณฑ์, หรือการแกะและแก้ไขป้ายสลากหรือป้ายป้องกันการจัดแจง
2. หมดอายุการรับประกัน: สินค้าหมดระยะเวลาการรับประกันตามที่กำหนดไว้
3. เหตุสุดวิสัย: ความเสียหายที่เกิดจากเหตุสุดวิสัย (Force majeure) เช่น ภัยธรรมชาติ
4. ไม่ตรงตามเงื่อนไข: ปัญหาที่เกิดขึ้นไม่ตรงตามรายการความเสียหายด้านประสิทธิภาพที่ระบุไว้ใน "ตารางแสดงปัญหาด้านประสิทธิภาพของผลิตภัณฑ์"
5. ความเสียหายที่เกิดจากมนุษย์: ความเสียหายที่เกิดจากผู้ใช้งานเอง ซึ่งทำให้เกิดปัญหาตามที่ระบุไว้ใน "ตารางแสดงปัญหาด้านประสิทธิภาพของผลิตภัณฑ์"

คำแนะนำ:

เพื่อความปลอดภัยในการขนส่งสินค้า หากจำเป็นต้องส่งซ่อมหรือเปลี่ยนสินค้า แนะนำให้เก็บกล่องบรรจุภัณฑ์ไว้เป็นเวลาอย่างน้อย 30 วัน นับจากวันที่ได้รับสินค้า

ข้อจำกัดการใช้งาน

เพื่อป้องกันไฟช็อต, ไฟไหม้ หรือความเสียหายอื่น ห้ามใช้งานเครื่องฟอกอากาศในสภาวะเหล่านี้:
ใกล้ปลั๊กไฟ: ห้ามวางตัวเครื่องหรือช่องอากาศใกล้กับอุปกรณ์ที่มีปลั๊กไฟ เช่น เทียน, ธุป, เต้า,
บุหรื หรือไฟแช็ก

ใกล้แหล่งความร้อน: ห้ามวางเครื่องใกล้กับอุปกรณ์ให้ความร้อนสูง เช่น เครื่องทำความร้อน,
เต้าไฟฟ้า หรือเตารีด และต้องระวังไม่ให้มีวัสดุติดไฟเข้าไปในตัวเครื่อง
พื้นที่ไม่มีย่าน้ำ: ห้ามวางเครื่องในบริเวณที่เสียงต่อการล้ม พื้น ที่เปียกหรือมีคนเดินพลุกพล่าน
บริเวณที่เปียกชื้น: ห้ามวางเครื่องในพื้นที่ร้อน, ชื้น หรือมีน้ำ เช่น ในห้องน้ำ

ข้อควรระวังในการจัดการและดูแลรักษา

เครื่องใช้ไฟฟ้านี้ไม่มีเจตนาให้ใช้โดยบุคคล (รวมถึงเด็ก) ที่ด้อยความสามารถทางร่างกาย
ทางประสาทสัมผัสหรือจิตใจ หรือขาดประสบการณ์และความรู้ เว้นแต่ว่าจะได้รับความควบคุมดูแล
หรือสอนเกี่ยวกับการใช้เครื่องใช้ไฟฟ้าโดยบุคคลที่รับผิดชอบต่อความปลอดภัยของบุคคลเหล่านั้น
เด็กควรได้รับการดูแลว่าจะไม่เล่นเครื่องใช้ไฟฟ้า

การเคลื่อนย้าย: ต้องปิดเครื่องและถอดปลั๊กออกทุกครั้ง ก่อนที่จะเคลื่อนย้าย
การติดตั้งไส้กรอง: เครื่องจะไม่ทำงานหากตะแกรงช่องอากาศที่ฝาครอบด้านล่างของไส้กรอง
ได้รับการติดตั้งไม่ถูกต้อง

การวางเครื่อง: ควรวางเครื่องให้ห่างจากผนังหรือสิ่งกีดขวางอื่น ๆ อย่างน้อย 10 ซม.

การทำความสะอาด: ควรทำความสะอาดแผ่นกรองอากาศบ่อย ๆ เพื่อกำจัดฝุ่น, เส้นผม
และสิ่งสกปรก ซึ่งจะช่วยลดการสะสมของแบคทีเรีย

การจัดเก็บ: หากไม่ได้ใช้งานเป็นเวลานาน ควรหาผ้าคลุมช่องอากาศด้านบนของเครื่อง
เพื่อป้องกันฝุ่น

ข้อควรระวังเรื่องการใช้พลังงาน

สายไฟ: ห้ามดึง, บิด หรือม้วนสายไฟมากเกินไป เพราะอาจทำให้สายไฟด้านในขาดได้

ปลั๊กไฟ: ต้องใช้ปลั๊กและเต้ารับที่เหมาะสม และต้องเสียบปลั๊กให้แน่น

อะแดปเตอร์: ต้องใช้อะแดปเตอร์ที่มาพร้อมกับตัวเครื่องเท่านั้น ห้ามใช้อะแดปเตอร์จากเครื่อง
ยี่ห้ออื่นหรือรุ่นอื่น

ก่อนการบำรุงรักษา: ต้องถอดปลั๊กไฟออกทุกครั้ง ก่อนที่จะทำความสะอาด

หรือบำรุงรักษาเครื่อง

สายไฟชำรุด: หากสายไฟเสียหาย ควรติดต่อผู้ผลิตหรือศูนย์บริการ

เพื่อขอเปลี่ยนชุดสายไฟพิเศษเท่านั้น

ข้อควรระวังระหว่างการใช้งาน

เมื่อเครื่องทำงานผิดปกติ: หากเครื่องมีเสียง, กลิ่น, อุณหภูมิสูง, หรือพัดลมหมุนไม่สม่ำเสมอ
ให้หยุดใช้งานทันที

ห้ามสูดวัตถุ: ห้ามสูดนิ้วหรือวัตถุแปลกปลอมเข้าไปในช่องอากาศเข้าและออก

ห้ามขึ้นไปยืนหรือพุง: ห้ามขึ้นไปยืน, นั่ง หรือพุงบนตัวเครื่อง

การใช้งานในพื้นที่จำกัด: หากใช้เครื่องร่วมกับอุปกรณ์ที่ใช้แก๊ส

(เช่น เต้าแก๊ส, เครื่องทำน้ำอุ่นแก๊ส) ควรระบายอากาศให้เพียงพอ

เพื่อป้องกันก๊าซคาร์บอนมอนอกไซด์เป็นพิษ

ห้ามเทของเหลว, พง หรือสารละเอียดเข้าไปในเครื่องผ่านช่องอากาศ