

aiwa®

Japan est1951

AW-B880K

Portable Karaoke Speaker Operational instructions



- Bluetooth
- USB Input
- Mic Input
- FM Input
- Type-c charge
- Built-in TWS
- AUX Input
- LED Light
- Built-in Battery
- Guitar Input

คู่มือการใช้งาน

AIWA Co., Ltd (Tokyo, Japan)
Explore more at www.jp-aiwa-global.com

เนื้อหา

1. ข้อมูลทางเทคนิค (Technical Specifications)
2. คำแนะนำด้านความปลอดภัยที่สำคัญ (Important Safety Instructions)
3. ลำโพงปาร์ตี้ของคุณ (Your Party Speaker)

บทนำ (Introduction)

อุปกรณ์ในกล่อง

4. เริ่มต้นใช้งาน (Get started)

- 4.1 ภาพรวมแผงควบคุมด้านบน (Overview of the Top control panel)
- 4.2 ภาพรวมแผงควบคุมด้านหลัง (Overview of the Rear panel)

5. การเล่นเพลง (Play)

การใช้งานปุ่มพื้นฐาน (Basic key play operations)

เล่นเพลงจาก USB (Play from USB)

การเชื่อมต่อสายไฟ (Connect power)

การเปิด/ปิดเครื่อง (Turn On/Off)

6. การเชื่อมต่อบลูทูธ (Connect with Bluetooth)

7. การจับคู่แบบ TWS (TWS Pairing)

8. การเชื่อมต่อแบบ AUX (Line-in)

9. การฟังวิทยุ (Listen to radio)

10. การเชื่อมต่อกับไมโครโฟน/กีตาร์ (Connect with Microphone/Guitar)

11. การแก้ไขปัญหา (Troubleshooting)



ความเสี่ยงจากไฟฟ้าช็อต ห้ามเปิด



- 1. ข้อมูลทางเทคนิค (Technical Specifications)
- กำลังไฟฟ้าเข้าพิกัด (Rated Input Power): 60W
- กำลังขับสูงสุด (Output Power PMPO): 120W
- หน่วยลำโพง (Speaker Unit): วูฟเฟอร์ขนาด 5.25 นิ้ว 1 ตัว + ทวีตเตอร์ขนาด 2 นิ้ว 2 ตัว
- ค่าความต้านทาน (Impedance): 4 โอห์ม
- ช่วงตอบสนองความถี่ (Frequency Response): 50-20KHz
- ความไว (Sensitivity): 89dB
- อัตราส่วนสัญญาณต่อเสียงรบกวน (S/N Ratio): ≥ 70 dB
- คลื่นความถี่วิทยุ FM (FM Frequency): 87.50-108.00MHz
- แบตเตอรี่ลำโพง (Unit Battery): 7.4V 5000mAh
- แบตเตอรี่ไมโครโฟนไร้สาย (Wireless Mic Battery): 3.7V 1200mAh
- กำลังไฟฟ้าในการทำงาน (Working power): Type-C 5V/2A
- Bluetooth 5.3



ความปลอดภัย (Safety)

1. อ่านคำแนะนำเหล่านี้ – ควรอ่านคำแนะนำด้านความปลอดภัยและการใช้งานทั้งหมดก่อนเปิดใช้งานผลิตภัณฑ์นี้
2. เก็บคำแนะนำเหล่านี้ไว้ – ควรเก็บรักษาคำแนะนำด้านความปลอดภัยและการใช้งานไว้เพื่อใช้อ้างอิงในอนาคต
3. ปฏิบัติตามคำเตือนทั้งหมด – ควรปฏิบัติตามคำเตือนทั้งหมดที่ระบุไว้บนผลิตภัณฑ์และในคู่มือการใช้งาน
4. ปฏิบัติตามคำแนะนำทั้งหมด – ควรปฏิบัติตามคำแนะนำในการใช้งานทั้งหมด
5. ข้อควรระวัง เพื่อลดความเสี่ยงจากไฟไหม้หรือไฟฟ้าช็อต อย่าให้เครื่องนี้โดนฝนหรือความชื้น เครื่องนี้จะต้องไม่สัมผัสกับการหยดน้ำหรือการกระเซ็นของของเหลว และไม่ควรวางวัตถุที่บรรจุของเหลวไว้บนเครื่อง ห้ามใช้เครื่องนี้ใกล้กับแหล่งน้ำ เช่น ในห้องใต้ดินที่เปียกชื้น หรือใกล้สระว่ายน้ำ
6. ทำความสะอาดเครื่องนี้ด้วยผ้านุ่มและแห้งเท่านั้น ห้ามใช้สารเคมีหรือฟองซักฟอกในการทำทำความสะอาด
7. อย่าปิดกั้นช่องระบายอากาศใดๆ เว้นระยะห่างอย่างน้อย 5 ซม. รอบๆ ตัวเครื่องเพื่อให้แน่ใจว่ามีการระบายอากาศที่เพียงพอ ติดตั้งตามคำแนะนำของผู้ผลิต
8. ข้อควรระวัง อย่าติดตั้งใกล้แหล่งความร้อนใดๆ เช่น หม้อน้ำ, เครื่องทำความร้อน, เตา, หรืออุปกรณ์อื่นๆ (รวมถึงเครื่องขยายเสียง) ที่ก่อให้เกิดความร้อน ห้ามวางเครื่องในที่ที่โดนแสงแดดโดยตรง

9. ห้ามวางแหล่งกำเนิดเปลวไฟ (เช่น เทียนไขที่จุดไฟแล้ว) ไว้บนเครื่อง

10. ผลิตภัณฑ์นี้ไม่ได้มีไว้สำหรับให้บุคคล (รวมถึงเด็กเล็ก) ที่มีความบกพร่องทางร่างกาย, ประสาทสัมผัส, หรือจิตใจ หรือขาดประสบการณ์และความรู้ ใช้งาน เว้นแต่จะอยู่ภายใต้การดูแลหรือได้รับคำแนะนำในการใช้งาน อุปกรณ์จากบุคคลที่รับผิดชอบด้านความปลอดภัยของพวกเขา

11. ข้อควรระวัง: การใช้การควบคุม, การปรับแต่ง หรือการปฏิบัติตามขั้นตอนที่แตกต่างจากที่ระบุไว้ในที่นี้ อาจส่งผลให้เกิดการได้รับรังสีอันตรายหรือการทำงานที่ไม่ปลอดภัยอื่นๆ

12. ใช้เฉพาะอุปกรณ์เสริม/ส่วนประกอบที่ผู้ผลิตกำหนดเท่านั้น

13. ข้อควรระวัง: ก่อนเสียบปลั๊กไฟ โปรดตรวจสอบว่าแรงดันไฟฟ้าที่ระบุไว้บนตัวเครื่องตรงกับแรงดันไฟฟ้าหลักในบ้านของคุณ ห้ามเชื่อมต่อเครื่องเข้ากับเต้ารับหลัก หากแรงดันไฟฟ้าไม่ตรงกัน

14. ตรวจสอบให้แน่ใจว่าคุณสามารถเข้าถึงปลั๊กไฟหลักเพื่อถอดเครื่องออกจากเต้ารับหลักได้ตลอดเวลาอย่างง่ายดาย

15. ถอดปลั๊กเครื่องขณะเกิดพายุฝนฟ้าคะนอง หรือเมื่อไม่ได้ใช้งานเป็นเวลานาน

16. ห้ามเสียบหรือถอดปลั๊กไฟหลักขณะมือเปียก

17. เมื่อถอดปลั๊กไฟหลักออกจากเต้ารับหลัก ให้ดึงที่ตัวปลั๊กโดยตรงเสมอ ห้ามดึงที่สายไฟ

18. เมื่อตั้งค่าเครื่อง โปรดตรวจสอบให้แน่ใจว่าสายไฟไม่, จอ หรือเสียหายจากสิ่งของมีคมใดๆ

19. ป้องกันสายไฟจากการถูกเหยียบหรือหนีบ โดยเฉพาะที่บริเวณปลั๊ก, เต้ารับ และจุดที่สายไฟออกจากเครื่อง

20. ปลั๊กไฟ/ตัวเชื่อมต่อกับเครื่องใช้ไฟฟ้าทำหน้าที่เป็นอุปกรณ์สำหรับการตัดการเชื่อมต่อ อุปกรณ์สำหรับการเชื่อมต่อนี้จะต้องพร้อมใช้งานได้ตลอดเวลา

21. คำเตือน: แบตเตอรี่ (เซลล์หรือชุดแบตเตอรี่) จะต้องไม่ถูกความร้อนที่สูงเกินไป เช่น แสงแดด, ไฟ ฯลฯ ควรกำจัดหรือรีไซเคิลแบตเตอรี่ตามแนวทางของรัฐและท้องถิ่น

22. ส่งการซ่อมบำรุงทั้งหมดให้ช่างผู้ชำนาญการ การซ่อมบำรุงจำเป็นเมื่ออุปกรณ์ได้รับความเสียหายไม่ว่าในทางใดก็ตาม เช่น สายไฟหรือปลั๊กเสียหาย, ของเหลวหกหรือวัตถุตกลงไปในเครื่อง, เครื่องโดนฝนหรือความชื้น, ทำงานผิดปกติ, หรือทำตก

23. คำเตือน: การเปลี่ยนแปลงหรือแก้ไขอุปกรณ์นี้ที่ไม่ได้รับการอนุมัติอย่างชัดเจนจากฝ่ายที่รับผิดชอบการปฏิบัติตามกฎระเบียบ อาจทำให้สิทธิของผู้ใช้ในการใช้งานอุปกรณ์เป็นโมฆะ

24. ห้ามชาร์จแบตเตอรี่โดยไม่มีผู้ดูแล

บทนำ (Introduction)

ด้วยเครื่องนี้ คุณสามารถ:

3. ลำโพงปาร์ตี้ของคุณ (Your Party Speaker)

คุณสามารถเพลิดเพลินกับเสียงเพลงจากอุปกรณ์ไร้สาย, อุปกรณ์จัดเก็บข้อมูล USB และอุปกรณ์ภายนอกอื่นๆ

ตรวจสอบและระบุสิ่งของในบรรจุภัณฑ์ของคุณ:

มีอะไรอยู่ในกล่อง (What's in the box)

Speaker ลำโพง

User manual คู่มือผู้ใช้

Line-in Cable สายสัญญาณ Line-in

TYPE-C Charging cable สายชาร์จ TYPE-C

Warranty Card ใบรับประกัน

ภาพรวมของแผงควบคุมด้านบน

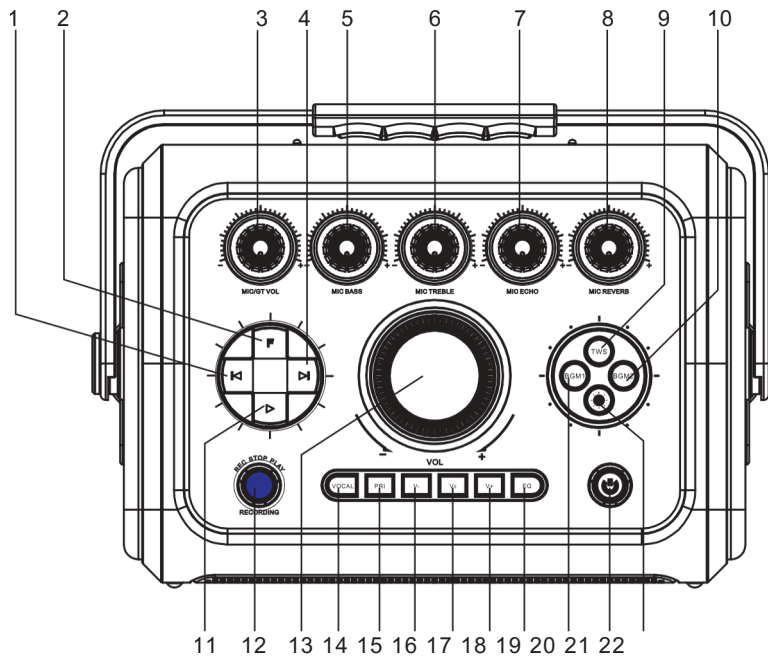

1. ปุ่มย้อนกลับ (Previous button)
2. ปุ่มสลับฟังก์ชัน (Function Switch button)
3. ปุ่มปรับระดับเสียงไมโครโฟน/กีตาร์ (MIC/GUITAR Volume knob)
4. ปุ่มถัดไป (Next button)
5. ปุ่มปรับเสียงเบสไมโครโฟน (MIC BASS adjustment knob)
6. ปุ่มปรับเสียงแหลมไมโครโฟน (MIC TREBLE adjustment knob)
7. ปุ่มปรับเสียงก้องไมโครโฟน (MIC ECHO adjustment knob)
8. ปุ่มปรับเสียงสะท้อนไมโครโฟน (MIC REVERB adjustment knob)
9. ปุ่มฟังก์ชัน TWS (TWS Function button)
10. ปุ่ม BGM2 (BGM2 button)
11. ปุ่มเล่น/หยุดชั่วคราว (Play/Pause button)
12. ปุ่ม REC STOP PLAY (บันทึก/หยุด/เล่น) (REC STOP PLAY button)
13. ปุ่มปรับระดับเสียงหลัก (Main Volume adjustment knob)
14. ปุ่ม VOCAL (VOCAL button)
15. ปุ่ม MIC PRI (MIC PRI button)
16. ปุ่ม MIC VOICE- (MIC VOICE- button)
17. ปุ่ม MIC VOICE0 (MIC VOICE0 button)
18. ปุ่ม MIC VOICE+ (MIC VOICE+ button)
19. ปุ่มปรับ EQ เพลง (MUSIC EQ button)
20. ปุ่ม BGM1 (BGM1 button)
21. ปุ่มเปิด/ปิดเครื่อง (Power On/Off button)
22. ปุ่มควบคุมไฟ (Lights Control button)

ภาพรวมแผงควบคุมด้านหลัง

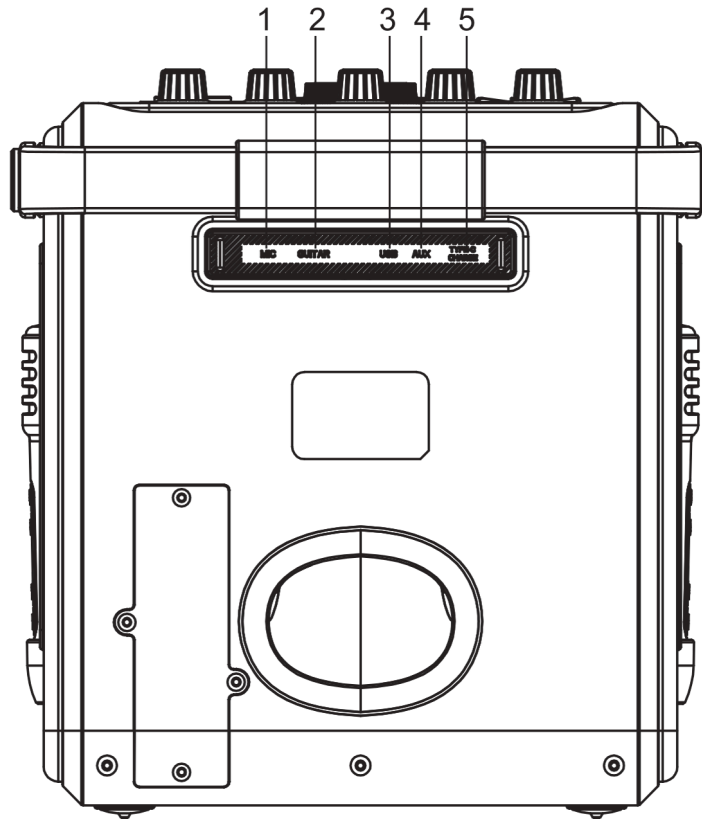

1. ช่องเสียบไมโครโฟน (MIC Input jack)
2. ช่องเสียบกีตาร์ (Guitar Input jack)
3. ช่องเสียบ USB (USB Input jack)
4. ช่องเสียบ AUX (AUX Input jack)
5. ช่องเสียบชาร์จ TYPE-C (TYPE-C CHARGE Input)

5. การเล่นเพลง (Play)

การเปิด/ปิดเครื่อง (Turn On/Off)











คุณสามารถควบคุมการเล่นเพลงได้ด้วยการดำเนินการดังต่อไปนี้:











1. เชื่อมต่อสายชาร์จ TYPE-C และเสียบเข้ากับเต้ารับที่ผนัง
2. กดปุ่ม "POWER" ที่แผงด้านบนค้างไว้เพื่อเปิดลำโพง

หากคุณไม่ได้ใช้งานเครื่องนี้เป็นระยะเวลาหนึ่ง โปรดกดปุ่ม "POWER" ไปที่สถานะ "OFF" และถอดสายชาร์จ TYPE-C ออกจากตัวเครื่อง

ข้อควรระวัง:

การใช้งานปุ่มพื้นฐาน (Basic key play operations)

ข้อมูล	ฟังก์ชัน
	ปุ่ม POWER: กดค้างไว้เพื่อเปิดลำโพง และกดเพื่อปิดลำโพง
	ปุ่มปรับ MIC/GUITAR VOLUME: เมื่อใช้งานไมโครโฟนหรือเสียบกีตาร์ ให้หมุนปุ่มนี้ตามเข็มนาฬิกาเพื่อเพิ่มระดับเสียง และหมุนทวนเข็มนาฬิกาเพื่อลดระดับเสียง หน้าจอจะแสดงค่าระดับเสียงที่ปรับ
	ปุ่มปรับ MIC BASS: หมุนปุ่ม MIC BASS เพื่อปรับเสียงเบสของไมโครโฟน หน้าจอจะแสดงค่าเบสที่ปรับ
	ปุ่มปรับ MIC TREBLE: หมุนปุ่ม MIC TREBLE เพื่อปรับเสียงแหลมของไมโครโฟน หน้าจอจะแสดงค่าเสียงแหลมที่ปรับ
	ปุ่มปรับ MIC ECHO: หมุนปุ่ม MIC ECHO เพื่อปรับเสียงก้อง (echo) ในระดับที่คุณต้องการ หน้าจอจะแสดงค่า echo ที่ปรับ
	ปุ่มปรับ MIC REVERB: หมุนปุ่ม MIC REVERB เพื่อปรับเสียงสะท้อน (reverb) ในระดับที่คุณต้องการ หน้าจอจะแสดงค่า reverb ที่ปรับ
	ปุ่มสลับโหมด: กดปุ่มนี้เพื่อสลับระหว่างโหมด บลูทูธ (BLUE), USB, AUX, และ FM
	ปุ่มย้อนกลับ: กดปุ่มนี้เพื่อย้อนกลับไปเพลงก่อนหน้าในโหมด USB/BT
	ปุ่มถัดไป: กดปุ่มนี้เพื่อเปลี่ยนไปเพลงถัดไปในโหมด USB/BT (บลูทูธ)
	ปุ่มเล่น/หยุดชั่วคราว: ในโหมดเพลง: กดปุ่มนี้เพื่อหยุดเพลงชั่วคราว และกดอีกครั้งเพื่อเล่นต่อ ในโหมด FM: กดปุ่มนี้เพื่อค้นหาช่อง FM โดยอัตโนมัติ กดค้างไว้เพื่อยกเลิกการเชื่อมต่อบลูทูธ
	REC STOP PLAY: สามารถบันทึกสัญญาณเสียงจากแหล่งกำเนิดเสียง บลูทูธ (BT), AUX, FM พร้อมกับสัญญาณเสียงไมโครโฟนลงในการ์ดหน่วยความจำ 1GB ที่ติดตั้งในตัว เพื่อใช้ในการจัดเก็บ, เล่นย้อนหลัง และลบไฟล์ที่บันทึก 1. ในโหมด BT/FM/Aux ให้กดปุ่ม REC ค้างไว้เพื่อเริ่มบันทึกเพลงและเสียงไมโครโฟนลงในการ์ดหน่วยความจำ 1GB ที่ติดตั้งมา หน้าจอจะแสดงคำว่า "REC" 2. กดเพื่อหยุดการบันทึก หน้าจอจะแสดงคำว่า "OFF" 3. กดอีกครั้งเพื่อเล่นเพลงที่บันทึกไว้จากการ์ดหน่วยความจำ 1GB 4. กดปุ่ม TWS เพื่อลบไฟล์ที่บันทึกไว้ หน้าจอจะแสดงคำว่า "dEL"

ข้อมูล	ฟังก์ชัน
	<p>MAIN VOLUME (ปรับระดับเสียงหลัก): หมุนปุ่มตามเข็มนาฬิกาเพื่อเพิ่มระดับเสียง และหมุนทวนเข็มนาฬิกาเพื่อลดระดับเสียง หน้าจอจะแสดงค่าระดับเสียงที่สอดคล้องกัน</p>
	<p>MIC VOCAL: กดปุ่มนี้เพื่อลดระดับเสียงร้องของเพลงและเข้าสู่โหมดคาราโอเกะ (โหมดเสียงดนตรีประกอบ)</p>
	<p>PRI (MIC PRI): ขณะที่ใช้ไมโครโฟนอยู่ ให้กดปุ่มนี้เพื่อตั้งค่าให้เสียงไมโครโฟนมีความสำคัญเหนือเสียงเพลง ซึ่งจะทำให้เสียงเพลงพื้นหลังเบาลง จากนั้นกดอีกครั้งเพื่อปิดฟังก์ชัน</p>
	<p>MIC VOICE (-): กดปุ่ม V- เพื่อลดระดับเสียง (pitch) ของเสียงจากไมโครโฟน โดยกดหนึ่งครั้งเพื่อลดหนึ่งระดับ</p>
	<p>MIC VOICE 0: กดปุ่มรีเซ็ต V 0 เพื่อคืนค่าระดับเสียงจากไมโครโฟนให้เป็นค่าปกติ</p>
	<p>MIC VOICE (+): กดปุ่ม V+ เพื่อเพิ่มระดับเสียง (pitch) ของเสียงจากไมโครโฟน โดยกดหนึ่งครั้งเพื่อเพิ่มหนึ่งระดับ</p>
	<p>ปุ่ม EQ เพลง: กดปุ่มนี้เพื่อสลับระหว่างโหมดเสียงต่างๆ ได้แก่ ROCK, FLAT, CLASSIC, JAZZ, POP, และ BASS</p>
	<p>TWS: กดปุ่ม TWS เพื่อเปิดหรือปิดโหมดการจับคู่ TWS</p>
	<p>BGM1: กดปุ่ม BGM1 เพื่อเปิดเอฟเฟกต์เสียงพื้นหลัง</p>
	<p>BGM2: กดปุ่ม BGM2 เพื่อเปิดเอฟเฟกต์เสียงพื้นหลัง</p>
	<p>ปุ่มไฟ: กดปุ่มนี้เพื่อสลับระหว่างเอฟเฟกต์แสงที่แตกต่างกัน</p>

การเล่นเพลงจาก USB

ตรวจสอบให้แน่ใจว่าอุปกรณ์จัดเก็บข้อมูล USB มีไฟล์เสียงในรูปแบบ MP3 ที่สามารถเล่นได้

1. เสียบอุปกรณ์ USB เข้าไปในช่อง USB INPUT ที่แผงด้านหลัง
2. เครื่องจะสลับไปที่โหมด USB โดยอัตโนมัติหากอยู่ในโหมดอื่น
3. กดปุ่ม หรือ เพื่อเลือกเพลง
4. กดปุ่ม หรือ เพื่อเล่นหรือหยุดชั่วคราว

ข้อสำคัญ:

- ช่องเสียบ USB ใช้สำหรับเล่นเพลงเท่านั้น ไม่รองรับการชาร์จไฟ
- ขนาดหน่วยความจำสูงสุดของ USB คือ 32GB
- อุปกรณ์หน่วยความจำ USB ควรฟอร์แมตเป็น FAT32

6. การเชื่อมต่อบลูทูธ (Connect with Bluetooth)

1. กดปุ่ม "F" ที่แผงควบคุมด้านบนเพื่อสลับไปที่โหมดการเชื่อมต่อบลูทูธ
2. หน้าจอจะแสดงคำว่า "bLUE"
3. เปิดฟังก์ชันบลูทูธบนอุปกรณ์ภายนอกของคุณ และค้นหา "AW-B880K" เพื่อเชื่อมต่อ
4. เมื่อเชื่อมต่อสำเร็จ จะมีเสียงสั้นๆ ดังขึ้นจากลำโพง
5. คุณสามารถใช้ปุ่ม < / > บนแผงด้านบนเพื่อควบคุมเพลงของอุปกรณ์ภายนอกได้

7. การจับคู่ TWS (TWS Pairing)

หากคุณมีลำโพงรุ่นนี้ (AW-B880K) สองตัว คุณสามารถจับคู่เข้าด้วยกันเพื่อประสบการณ์เสียงที่สมจริงยิ่งขึ้น ในการจับคู่ลำโพงทั้งสองตัว:

1. วางลำโพงทั้งสองให้อยู่ใกล้กัน
2. เปิดเครื่องและสลับลำโพงทั้งสองตัวไปที่โหมดบลูทูธ โดยไม่ต้องเชื่อมต่อกับอุปกรณ์ใดๆ ก่อน
3. กดปุ่ม TWS บนลำโพงทั้งสองตัวค้างไว้เพื่อเปิดใช้งานโหมดการจับคู่ TWS หน้าจอจะแสดงคำว่า "t-ON" กระพริบทั้งสองเครื่อง
4. ลำโพงจะจับคู่กันโดยอัตโนมัติและคุณจะได้ยินเสียงสัญญาณบ่งบอกว่าการจับคู่สำเร็จ
5. เมื่อจับคู่สำเร็จ ลำโพงหลักจะแสดงคำว่า "bLUE" และลำโพงตัวที่สองจะแสดงคำว่า "tUS"
6. เปิดอุปกรณ์เสียงบลูทูธของคุณ (เช่น โทรศัพท์มือถือ) แล้วค้นหา "AW-B880K" เพื่อเชื่อมต่อบลูทูธ จากนั้นจึงเปิดเพลง
7. หากต้องการยกเลิกการจับคู่ TWS ให้กดปุ่ม TWS ค้างไว้เพื่อยกเลิกโหมดการจับคู่

8. การเชื่อมต่อแบบ AUX (Line-in)

1. กดปุ่ม "F" ที่แผงควบคุมด้านบนเพื่อสลับไปที่โหมด AUX
2. หน้าจอแสดงผลจะแสดงคำว่า (AUX)
3. เชื่อมต่อแหล่งกำเนิดเสียง/อุปกรณ์ภายนอกด้วยสาย AUX-in ที่ให้มา
4. เมื่อเชื่อมต่อแล้ว ให้เปิดเพลงจากอุปกรณ์ภายนอกของคุณ
5. การเล่นเพลงทั้งหมดจะถูกควบคุมโดยอุปกรณ์ภายนอกของคุณ

ข้อควรระวัง:

- กรุณาปิดลำโพงปาร์ตี้ของ AIWA ก่อนที่จะเชื่อมต่อสาย Line-in เพื่อหลีกเลี่ยงเสียงรบกวนที่ไม่คาดคิด

aiwa[®]
Japan est1951